

BRAUN

ThermoScan® 7+ **connect**

Ear thermometer



IRT6575

GB English	2
DE Deutsch	11
ES Español	20
FR Français	29
IT Italiano	39

NL Nederlands	48
PL Polski	56
SA اللغة العربية	75
SE Svenska	76

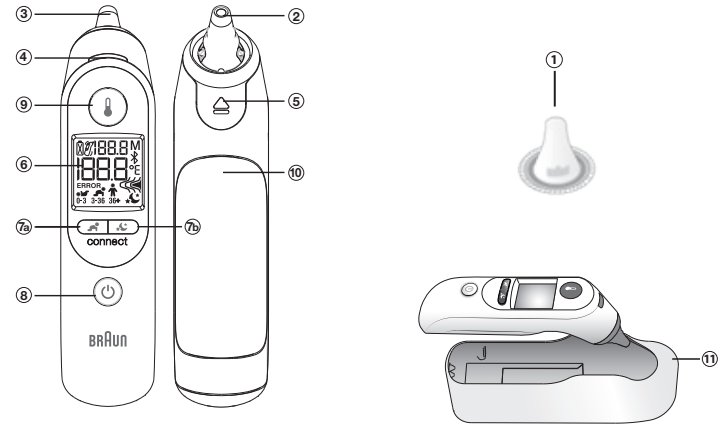

Certain trademarks used under license from The Procter & Gamble Company or its affiliates.

ThermoScan®, ExacTemp®, and Age Precision™ are trademarks of Helen of Troy Limited and/or its affiliates.

The Bluetooth® word mark and logos are registered trademarks owned by Bluetooth SIG, Inc., and any use of such marks is under license.

App Store is a service mark of Apple Inc., registered in the U.S. and other countries.

Google Play and the Google Play logo are trademarks of Google Inc.



 Kaz Europe Sàrl
A Helen of Troy Company
Q-Center, Chaux 4
CH-1030 Bussigny - Switzerland



MD REF IRT6575NWE

© 2023, All rights reserved. www.BraunHealthcare.com/uk_en/
Patents: www.braunhealthcare.com/us_en/patents Made in Mexico

P/N: A006397R2
27SEP23

Product description (see page 1)

- ① Disposable Hygiene cap (a box of 20 is supplied + 1 already installed) LF40/LF20
- ② Probe tip
- ③ Probe
- ④ ExacTemp® Light
- ⑤ Hygiene cap ejector
- ⑥ Display
- ⑦a Age Precision™ Technology button
- ⑦b Night mode button
- ⑧ Power button
- ⑨ Temperature button
- ⑩ Battery door
- ⑪ Protective case

Intended use and contraindications

The Braun ThermoScan® Ear thermometer is intended to be used by home users for intermittent measurement of the body temperature of patients having ages ranging from normal weight (full term) new-born to geriatric adult. The thermometer is reusable. The Braun Hygiene cap is a single use device and is intended to maintain accuracy of measurement, hygiene and prevent cross-contamination.

This product is not intended to diagnose any disease but is a useful screening tool for temperature.

This thermometer is not intended for clinical use in a professional environment and is for home usage only. The Age Precision™ Technology feature is not intended for pre-term babies or small-for-gestational age babies. This thermometer is not intended to interpret hypothermic temperatures. Do not allow children under 12 to take their temperatures unattended.

Use of the IRT6575 is not intended as a substitute for consultation with your physician.

Warnings and Precautions

Please consult your physician if you see symptoms such as unexplained irritability, vomiting, diarrhea, dehydration, changes in appetite or activity, seizure, muscle pain, shivering, stiff neck, pain when urinating, etc. in spite of any colour of the background light or absence of fever.

Please consult your physician if the thermometer shows elevated temperature (yellow or red background lights).

The operating ambient temperature range for this thermometer is 10 – 40 °C (50 – 104 °F). Do not expose the thermometer to extreme temperatures (below -25 °C / -13 °F or over 55 °C / 131 °F) or excessive humidity (>95% RH). This thermometer must only be used with genuine Braun ThermoScan disposable Hygiene caps (LF 40).

To avoid inaccurate measurements **ALWAYS** use this thermometer with a new, clean Hygiene cap attached.

If the thermometer is accidentally used without a Hygiene cap attached, clean the lens (see «Care and cleaning» section). Keep Hygiene caps out of reach of children.

DO NOT modify this equipment without authorization of the manufacturer.

Parents/guardians should call the pediatrician upon noticing any unusual sign(s) or symptom(s).

For example, a child who exhibits irritability, vomiting, diarrhea, dehydration, seizure, changes in appetite or activity, even in the absence of fever, or who exhibits a low temperature, may still need to receive medical attention.

Children who are on antibiotics, analgesics, or antipyretics should not be assessed solely on temperature readings to determine the severity of their illness.

Temperature elevation as indicated by Age Precision™ Technology may signal a serious illness, especially in adults who are old, frail, have a weakened immune system, or neonates and infants. Please seek professional advice immediately when there is a temperature elevation and if you are taking temperature on:

- neonates and infants under 3 months (consult your doctor immediately if the temperature exceeds 37.4 °C or 99.4 °F)
- Individuals over 60 years of age
- Individuals having diabetes mellitus or a weakened immune system (e.g., HIV positive, cancer chemotherapy, chronic steroid treatment, splenectomy)
- Individuals who are bedridden (e.g., nursing home patient, stroke, chronic illness, surgical recovery)

- a transplant recipient (e.g., liver, heart, lung, kidney)

Fever may be blunted or even absent in elderly patients.

This thermometer contains small parts that can be swallowed or produce a choking hazard to children. Always keep the thermometer out of children's reach.

Age Precision™ Technology

Clinical research shows the definition of fever changes as newborns grow into children and children grow into adults¹.

Select the appropriate age setting, take a temperature, and the display will glow green, yellow, or red to indicate whether the temperature is in a normal, fever, or high fever range, respectively.

¹ Herzog L, Phillips S. Addressing Concerns About Fever. Clinical Pediatrics. 2011; 50(#5): 383-390.

Pairing to your smart device

Scan the QR code and download the Braun Family Care™ app.



Follow the in-app instructions to pair your ThermoScan 7+ connect to your smart device.

1. Make sure the device is turned off. Press and hold the Power button until the screen turns blue and the Bluetooth icon and the letters "bt" flash. Flashing will continue until the device connects to the app.
2. When the thermometer successfully pairs to your smart device, the screen will turn green and the Bluetooth icon and letters "bt" will stop flashing. The thermometer will turn off after 3 seconds.
3. If there is a problem pairing to your smart device, the thermometer will show the error screen.



Temperature-taking hints

Replace disposable Hygiene cap (single use device) with every use to maintain accuracy, hygiene and to prevent cross-contamination. Earwax and dirt on the tip of the Hygiene cap, even in a microscopic layer, can create an obstacle between the sensor and the infrared heat emitted by the ear and impact the accuracy of the measurement.

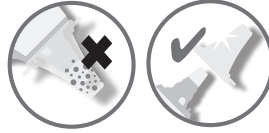

External factors like poor probe placement, used or dirty Hygiene cap may influence ear temperature measurements.

In clinical studies, precision and accuracy of ear thermometer measurement has been shown to be influenced by variability in user technique. **Correct probe placement is essential for accurate measurements.**

Temperature in right and left ear differs, always compare measurements from the same ear. The natural physiological difference may reach 0.2 °C. In the absence of confounding factors, in high-risk population (like infants or immunodepressed people) use the highest of the two to interpret the patient's condition.

In the following cases, wait 20 minutes prior to taking a temperature: extreme changes in room temperature, hearing aid, lying on a pillow. Use the untreated ear if ear drops or other medications have been placed in the ear canal.

How to use your ThermoScan® 7+ connect

1. Remove the thermometer from protective case

2. Power on

Press and release the power button  once. Backlight will come on and the start-up sequence begins.. Then the last temperature taken will be displayed for 5 seconds.

3. Place a new Hygiene cap

The Hygiene cap indicator will blink to signal one is needed.

To achieve accurate measurements, make sure a new, clean Hygiene cap (LF40/LF20 accessory) is in place before each measurement.

Attach a new Hygiene cap by pushing the thermometer probe straight into the Hygiene cap inside the box and then pulling out. Hygiene cap helps protect against cross contamination and promote accurate readings. Accuracy can be impacted if Hygiene cap is reused.

Note: The Braun ThermoScan® will not work unless a Hygiene cap is attached.

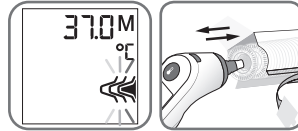

4. Select age range

Select age with Age Precision™ Technology button . Press button to toggle through each age group.

NOTE: You must select an age in order to take a measurement.

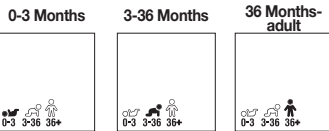



The thermometer is ready to take a temperature.



To set a preferred age range (locking an age setting):

To save a preferred age range, so that it will be automatically selected when the thermometer is turned ON, follow these steps:

- Make sure the thermometer is OFF.
- Press and hold the power button  and Age Precision™ Technology button  for 4 seconds. The unit will turn on, displaying a blue backlight and the 3 age range icons will flash.
- Press the Age Precision™ Technology  button. The age range selected will flash. Press the Age Precision™ button until your desired age range is flashing on the display.
- Once the desired age range is selected, stop pressing the button and wait 3 seconds.

Default will be set on the device until the batteries are removed and then put back in.

5. Position correctly

Fully insert the thermometer probe into the ear canal and point it towards the ear canal; make sure the IRT is pointed towards the ear drum and not the canal walls.

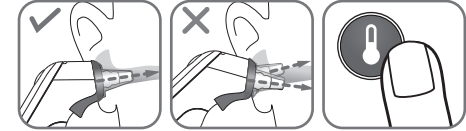

6. Take temperature

Once positioned correctly, press and release the temperature button . ExacTemp® Stability Indicator light will pulse while temperature measurement is in progress. The light will remain solid for 3 seconds to indicate that a successful temperature reading has been achieved.

NOTE: If the probe has been properly inserted into the ear canal during the measurement, a long beep will sound to signal the completed measurement.

If the probe has not been constantly placed in a stable position in the ear canal, a sequence of short beeps will sound, the ExacTemp Stability Indicator light will go out and the display will show an error message (ERROR + position error animated icon = position error).

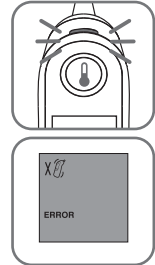

See «Errors and troubleshooting» section for more information.



7. Read temperature

The confirmation beep indicates that an accurate temperature measurement has been taken. The result is shown on the display. Temperature reading displayed is an equivalent of oral temperature.



Age range	Green Normal temperature	Yellow Fever	Red High fever
 0-3 Months	≥35.8 – ≤37.4 °C (≥96.4 – ≤99.4 °F)	X	>37.4 °C (>99.4 °F)
 3-36 Months	≥35.4 – ≤37.6 °C (≥95.7 – ≤99.6 °F)	>37.6 – ≤38.5 °C (>99.6 – ≤101.3 °F)	>38.5 °C (>101.3 °F)
 36 Months - adult	≥35.4 – ≤37.7 °C (≥95.7 – ≤99.9 °F)	>37.7 – ≤39.4 °C (>99.9 – ≤103.0 °F)	>39.4 °C (>103.0 °F)

8. To turn off

For the next measurement, press Eject button  to remove, and discard used Hygiene cap the user will place a new hygiene cap when the next temperature taking is performed.

NOTE: Defaults to last age setting used if you do not change.

The Braun ThermoScan® Ear thermometer turns off automatically after 60 seconds of inactivity. The thermometer can also be turned off by pressing the Power button .

The display will briefly flash OFF and it will go blank.

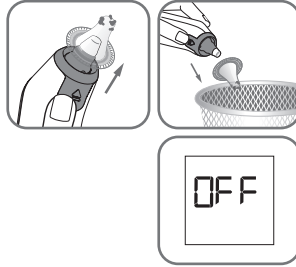

Night mode

Night mode is entered by pressing the night mode button. Secondary press of night mode button turns night mode off - both sound on and flashlight off. The night mode remains on until the thermometer enters sleep mode through time out or power button press. When the thermometer is turned back on it will enter normal mode.

In night mode, all audible beeps are muted, the Night mode icon is displayed on the screen and flashlight will turn on.

At completion of the measurement the flashlight will flash twice and stay on afterwards. Night mode will stay on until night mode button is pressed or the device is turned off.



How to illuminate the display

The thermometer includes a convenient night light to illuminate the display in a dim environment.

The light will turn on when you press any button. It will stay on until the thermometer is inactive for up to 15 seconds even after temperature is taken.

Last reading recall

The previous measurement will be displayed during start up.



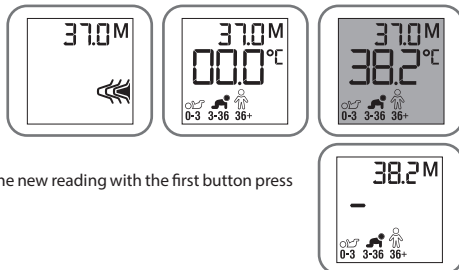

After this, the previous measurement will be displayed in the upper right-hand corner of the display with an 'M' next to it.



The memory in the upper right corner will update to the new reading with the first button press after the reading is completed.







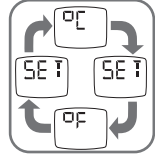



How to change temperature between °C and °F

Your Braun ThermoScan® is shipped with the Celsius (°C) temperature scale activated. If you wish to switch to Fahrenheit (°F) and/or back from Fahrenheit to Celsius, proceed as follows:

1. Make sure the thermometer is turned off.
2. Press and hold the Power button  and temperature button . After about 3 seconds the display will show this sequence: °F / SET / °C / SET.
3. Release the Power button  and temperature button , when the desired temperature scale is shown. There will be a short beep to confirm the new setting, then the thermometer is turned off automatically.



Errors and troubleshooting

Error message	Situation	Solution
	No Hygiene cap is attached.	Attach new, clean Hygiene cap.
	The thermometer probe was not positioned securely in the ear.	Take care that the positioning of the probe is correct and remains stable.
	An accurate measurement was not possible. ERROR + position error animated icon	Replace Hygiene cap and reposition. Press Start button to begin a new measurement temperature.
	Ambient temperature is not within the allowed operating range (10 – 40 °C or 50 – 104 °F).	Allow the thermometer to remain for 30 minutes in a room where the temperature is between 10 and 40 °C or 50 and 104 °F.
	Temperature taken is not within typical human temperature range (34 – 42.2 °C or 93.2 – 108 °F).	Make sure the probe tip and lens are clean and a new, clean Hygiene cap is attached. Make sure the thermometer is properly inserted. Then, take a new temperature.
	HI = too high LO = too low	
	System error – self-check display flashes continuously and will not be followed by the ready beep and the ready symbol. If error persists,	Wait 1 minute until the thermometer turns off automatically, then turn on again. ... reset the thermometer by removing the batteries and putting them back in. ... please contact the Service Centre.
	Battery is low, but thermometer will still operate correctly.	Insert new batteries.
	Battery is too low to take correct temperature measurement.	Insert new batteries.
	System error without messages or completely dead batteries	Insert new batteries. If the error persists, call customer service.
	Unsuccessful connection.	Check issue in the app for more details.

Cybersecurity guidelines

1. No Anti-Virus or firewall software is used in this device. Keep operating software on your phone up to date.
2. Any internet based communications are authenticated, encrypted and verified for integrity.
3. Complete backup and restoration of features and procedures to regain configurations are not needed. Critical data points can be restored from the cloud excluding device settings; these will be set via the device set up process.
4. In the event of a device reset, no recovery of device settings is possible.
5. For the thermometer to operate as intended with the App, location services are needed for BT pairing.
6. No supplemental secure configuration is required by the user. However, we encourage end-user to enable user-authentication in their smartphone such as pin code, swipe or biometric authentication like face recognition or fingerprint recognition.
7. App Updates when needed will be pushed through notifications to the smartphone mobile device and user will choose when to update. Software updates to the thermometer will be pushed through the App and user must follow the provided instructions to begin the update.
8. In the event of an anomalous connection to the network or loss of connection to the network, the device will continue to operate as intended.
9. Settings for the thermometer are not retained in the cloud for recovery.

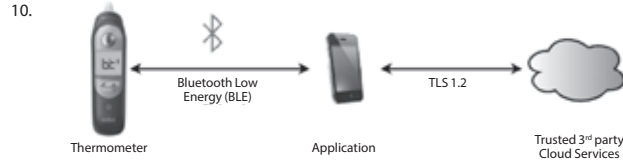

11. For software components please contact Customer Service.
12. There are no user configurable connections. If you have questions regarding cyber-security questions, please contact customer support at the number provided.
13. Helen of Troy expects to maintain all online services and Apps for the ongoing future to ensure your satisfaction. However, in the event that an "end of support" situation becomes unavoidable, followed by a grace period of 3 years and then an "end of life", notification will be provided via the App. In that situation, Helen of Troy will provide a final App and firmware update to allow continued offline use. Following the update, no ongoing support for the device or App will be provided.

Calibration

This product has been calibrated at the time of manufacture. If used according to the use instructions, periodic calibration is not required. This device is not intended as a substitute for regular check-ups by your doctor, please consult your doctor if you have any doubt about the temperature reading.

Care and cleaning

 The probe tip is the most delicate part of the thermometer. It must be clean and intact to ensure accurate readings. If the thermometer is ever accidentally used without a Hygiene cap, clean the probe tip as follows:

Very gently wipe the surface with a cotton swab or soft cloth moistened with alcohol. After the alcohol has completely dried out, you can put a new Hygiene cap on and take a temperature measurement.

If the probe tip is damaged, please contact Consumer Service.

Use a soft, dry cloth to clean the thermometer display and exterior. **DO NOT** use abrasive cleaners. **NEVER** submerge this thermometer in water or any other liquid. Store thermometer and Hygiene caps in a dry location free from dust and contamination and away from direct sunlight.

Additional Hygiene caps (LF 40) are available at most stores carrying Braun ThermoScan.



Replacing the batteries

The Braun ThermoScan® 7+ connect thermometer comes with 2 AA batteries. Replace with 2 new AA batteries when the flashing battery symbol appears on the screen. To change the batteries, slide open the battery cover and remove batteries. Replace the batteries being sure to align properly as indicated inside the battery compartment. Remove the battery from the product if it is not required for extended periods of time in order to avoid damage to the thermometer resulting from a leaking battery. Remove the battery from the instrument if it is not required for extended periods of time in order to avoid damage to the thermometer resulting from a leaking battery.



Only discard empty batteries. They should not be disposed of in the household waste, but at appropriate collection sites or at your retailer.

2 Year limited guarantee

Please read all instructions before attempting to use this device. Please retain the receipt as proof of and date of purchase. The receipt must be presented when making any claim within the relevant guarantee period. Any claim under the guarantee will not be valid without a proof of purchase.

Your device is guaranteed for Two Years (2 Years) from date of purchase.

This guarantee covers defects in materials or workmanship that occur under normal use; defective devices meeting these criteria will be replaced free of charge.

The guarantee DOES NOT cover defects or damage resulting from abuse or failure to follow the user instructions. The guarantee becomes void if the device is opened, tampered with, or used with non-Braun branded parts or accessories, or if repairs are undertaken by unauthorized persons.

Accessories and consumables are excluded from any warranty.

For support requests, please visit www.BraunHealthcare.com/uk_en/ or find service contact information at the end of this owner's manual.

This Guarantee is applicable to Europe, Russia, Middle East, and Africa only.

UK Only: This does not affect your consumer statutory rights.

Inquiry

In Europe, any serious incident (e.g., death, life-threatening injury, surgical intervention, etc.) that has occurred in relation to this thermometer should be reported to Kaz Europe (see Helen of Troy consumer service numbers) and to the competent authority of your member state."

REF, LOT, and Serial numbers of your product must be provided as they are essential to record and follow up your inquiry or claim. The LOT and Serial numbers are located in the battery compartment. The production date is given by the LOT number and can be deciphered as explained below:

The first 3 numeric digits in the LOT number represent the day of the year of manufacture. The next 2 numeric digits represent the last two numbers of the calendar year of manufacture and the letter(s) at the end designate the manufacturer of the product. (e.g.: LOT No.: 12313tav this product was made on the day 123, year 2013 at the manufacturer code tav.)

Product specifications

Displayed temperature range:	34 – 42.2 °C	(93.2 – 108 °F)
Operating ambient temperature range:	10 – 40 °C	(50 – 104 °F)
Storage temperature range:	-25 – 55 °C	(-13 – 131 °F)
Operating relative humidity	10-95% RH (noncondensing)	
Storage relative humidity	15-95% RH (noncondensing)	
Display resolution:	0.1 °C or °F	
Accuracy for displayed temperature range	Maximum Laboratory Error	
35 – 42 °C (95 – 107.6 °F):	±0.2 °C	(±0.4 °F)
Outside this range:	±0.3 °C	(±0.5 °F)
Clinical repeatability:	±0.3 °C	(±0.54 °F)
Battery information:	2x 1.5V type AA (LR 06) batteries	
Battery life:	2 years/350 measurements/ 100 minutes in night mode	
Service life:	5 years	
Accessory:	Hygiene cap, LF40/LF20, single use	
Wireless communication		
Bluetooth® Smart		
Frequency Range:	2.4GHz ISM Band (2400 - 2483.5 MHz)	
Modulation:	GFSK	
Effective radiated power:	<5dBm	

The measured temperature is converted to an oral equivalent value.

This thermometer is specified to operate at 1 atmospheric pressure or at altitudes with an atmospheric pressure up to 1 atmospheric pressure (700 - 1060 hPa).



Equipment with type BF applied parts



See Instruction for use



Operating temperature



Storage temperature



Operating humidity



Storage humidity



Caution



Batch code



Serial number



Catalogue number



Medical device



Manufacturer



Date of manufacture



Keep it dry



Authorized representative in the European Community



Hygiene cap: Do not re-use

Subject to change without notice.

CE This medical device carries the CE mark and is manufactured in conformity with RoHS Directive 2011/65/EU and other applicable directive and/or regulations as specified in the EU Declaration of Conformity.

ASTM laboratory accuracy requirements in the display range of 37 to 39 °C (98 to 102 °F) for IR thermometers is ±0.2 °C (±0.4 °F), whereas for mercury-in-glass and electronic thermometers, the requirement per ASTM Standards E667-86 and E1112-86 is ±0.1 °C (±0.2 °F).

MEDICAL ELECTRICAL EQUIPMENT needs special precautions regarding EMC. NOTE: Do not use this device in the presence of electromagnetic or other interference outside the normal range specified in EN 60601-1-2. For detailed description of EMC requirements please visit website (Support / Document center) or contact service center.

Portable and mobile RF communications equipment can affect MEDICAL ELECTRICAL EQUIPMENT.

Hereby, Kaz Europe Sàrl, declares that the radio equipment type IRT6575 is in compliance with Directive 2014/53/EU. The full text of the EU declaration of conformity is available at the following internet address www.HelenofTroy.com/emea-en/support

Please do not dispose of the product in the household waste at the end of its useful life. Disposal can take place at your local retailer or at appropriate collection points provided in your country.

Beschreibung des Produkts (siehe Seite 1)

- ① Einweg-Hygiene cap (eine Box mit 20 wird geliefert + 1 bereits eingesetztes Kappe) LF40/LF20
- ② Messspitze
- ③ Sensor
- ④ ExacTemp® Lampe
- ⑤ Hygiene cap Auswerfer
- ⑥ Display
- ⑦a Taste Age Precision™-Technologie
- ⑦b Nachtmodustaste
- ⑧ Ein/Aus-Taste
- ⑨ Temperaturtaste
- ⑩ Batteriefach-Deckel
- ⑪ Schutzetui

Vorgesehener Verwendungszweck und Gegenanzeigen

Das Braun ThermoScan® Ohrthermometer eignet sich für sporadische Messungen der Körpertemperatur in der häuslichen Umgebung von Personen aller Altersgruppen – von Neugeborenen mit Normalgewicht bis hin zu Hochbetagten. Das Thermometer ist wiederverwendbar. Die Braun Hygiene cap ist ein Einweg-Produkt. Es wird für die genaue und hygienische Messung verwendet und verhindert Kreuzkontaminationen.

Dieses Thermometer ist nicht für die Diagnose von Krankheiten gedacht, sondern ausschließlich für die Temperaturmessung.

Das Thermometer ist nicht für den klinischen Gebrauch in einer professionellen Umgebung vorgesehen, sondern nur für die Verwendung Zuhause. Die Funktion „Age Precision™-Technologie“ ist für frühgeborene Babys und für Babys, die für ihr Reifealter zu klein sind, nicht geeignet. Dieses Thermometer ist nicht für die Interpretation von Temperaturen bei Unterkühlung vorgesehen. Kinder unter 12 Jahren sollten ihre Körpertemperatur nicht unbeaufsichtigt messen.

Die Verwendung von IRT6575 ist nicht als Ersatz für eine medizinische Beratung gedacht.



Warnhinweise und Vorsichtsmaßnahmen

Kontaktieren Sie bitte Ihren Arzt/Ihre Ärztin bei Symptomen wie unerklärlicher Reizbarkeit, Erbrechen, Durchfall, Dehydrierung, Veränderung des Appetits oder der Mobilität, Krampfanfällen, Muskelschmerzen, Frösteln, steifer Nacken, Schmerzen beim Wasserlassen usw., unabhängig von der Farbe des Hintergrundlichts und auch wenn kein Fieber vorliegt.

Bitte wenden Sie sich an Ihren Arzt, wenn das Thermometer eine erhöhte Temperatur anzeigt (gelbes oder rotes Hintergrundlicht).

Dieses Thermometer kann bei einer Umgebungstemperatur von 10 – 40 °C (50 – 104 °F) betrieben werden. Setzen Sie das Thermometer keinen extremen Temperaturen (unter -25 °C / -13 °F oder über 55 °C / 131 °F) oder übermäßiger Luftfeuchtigkeit (>95% RF) aus. Dieses Thermometer darf nur mit Original Braun ThermoScan Einweg-Hygiene caps (LF 40) verwendet werden.

Um ungenaue Messungen zu vermeiden, muss dieses Thermometer **IMMER** mit einer neuen, sauberen Hygiene cap verwendet werden.

Wenn das Thermometer versehentlich ohne Hygiene cap verwendet wird, reinigen Sie das Objektiv (siehe Abschnitt „Pflege und Reinigung“). Bewahren Sie die Hygiene caps außerhalb der Reichweite von Kindern auf.

Das Gerät darf ohne Genehmigung des Herstellers **NICHT** modifiziert werden.

Eltern/Erziehungsberechtigte müssen einen Kinderarzt / eine Kinderärztin anrufen, wenn sie ungewöhnliche Anzeichen oder Symptome bemerken. Zum Beispiel kann ein Kind, das Reizbarkeit, Erbrechen, Durchfall, Dehydratation, Krampfanfällen, Appetitveränderungen oder veränderter Mobilität zeigt, auch wenn es kein Fieber oder nur eine niedrige Temperatur hat, medizinische Betreuung benötigen.

Bei Kindern, die Antibiotika, Analgetika und fiebersenkende Mittel erhalten, sollte der Schweregrad ihrer Erkrankung nicht ausschließlich anhand der Temperaturwerte beurteilt werden.

Erhöhte Temperaturen, die durch „Age Precision™-Technologie“ angezeigt werden, können Anzeichen für eine schwere Erkrankung sein, vor allem bei Erwachsenen, die älter oder gebrechlich sind, ein geschwächtes Immunsystem haben oder bei Säuglingen oder Kleinkindern. Holen Sie sofort fachkundigen Rat ein, wenn eine Temperaturerhöhung vorliegt und Sie eine Temperaturmessung vornehmen bei:

- Neugeborenen und Kleinkindern unter 3 Monaten (wenden Sie sich umgehend Ihren Arzt / Ihre Ärztin, wenn die Temperatur 37,4°C übersteigt)
- Personen über 60 Jahren
- Personen mit Diabetes mellitus oder einem geschwächten Immunsystem (z. B. HIV-positiv, Chemotherapie bei Krebs, chronische Steroid-Behandlung, Entfernung der Milz)
- Bettlägerigen Personen (z. B. in Pflegeheimen, wegen Schlaganfall, chronischen Erkrankungen, Genesung nach Operation)
- Transplantat-Patienten (z. B. Leber, Herz, Lunge, Niere)

Bei älteren Patienten kann die Temperatur abgeschwächt sein oder sogar fehlen.

Dieses Thermometer enthält Kleinteile, die verschluckt werden oder für Kinder ein Erstickungsrisiko darstellen können. Bewahren Sie das Thermometer immer außerhalb der Reichweite von Kindern auf.

Age Precision™-Technologie

Klinische Studien belegen, dass sich die Definition von Fieber ändert, wenn Neugeborene zu Kindern und Kinder zu Erwachsenen werden.¹

Wählen Sie die entsprechende Alterseinstellung, messen Sie die Temperatur und das Display leuchtet grün, gelb oder rot, um anzuzeigen, ob die Temperatur normal ist oder Fieber bzw. hohem Fieber entspricht.

¹ Herzog L, Phillips S. Addressing Concerns About Fever. Clinical Pediatrics. 2011; 50(#5): 383-390.

Kopplung mit Ihrem Smart-Gerät

Scannen Sie den QR-Code und laden Sie die Braun Family Care™-App herunter.



Folgen Sie den Anweisungen in der App, um Ihren ThermoScan 7+ mit Ihrem Smart-Gerät zu koppeln.

1. Vergewissern Sie sich, dass das Gerät ausgeschaltet ist. Halten Sie die Ein/Aus-Taste gedrückt, bis der Bildschirm blau wird und das Bluetooth-Symbol und die Buchstaben „BT“ blinken. Das Gerät blinkt, bis es sich mit der App verbindet.



2. Sobald das Thermometer sich mit Ihrem Smart-Gerät gekoppelt hat, wird der Bildschirm grün und das und Bluetooth-Symbol und die Buchstaben „BT“ blinken nicht mehr. Nach 3 Sekunden schaltet sich das Thermometer aus.



3. Wenn es Probleme bei der Koppelung mit Ihrem Smart-Gerät gibt, zeigt das Thermometer den Fehlerbildschirm an.



Tipps zur Temperaturmessung

Ersetzen Sie die Einweg-Hygiene cap (Einweggerät) bei jedem Gebrauch, um Genauigkeit und Hygiene zu gewährleisten und Kreuzkontaminationen zu vermeiden. Ohrenschmalz und Schmutz auf der Spitze der Hygiene cap, selbst eine mikroskopische Schicht, kann ein Hindernis zwischen dem Sensor und der vom Ohr abgestrahlten Infrarotwärme darstellen und sich auf die Genauigkeit der Messung auswirken.

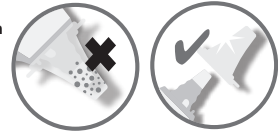

Externe Faktoren wie eine ungenaue Anbringung des Sensors, benutzte oder schmutzige Hygiene caps können sich auf die Messung der Ohrtemperatur auswirken.

In klinischen Studien hat sich gezeigt, dass verschiedene Messtechniken die Messgenauigkeit von Ohrthermometern beeinflussen. **Für eine korrekte Messung ist eine richtige Platzierung des Sensors wesentlich.**

Die Temperatur im rechten und linken Ohr unterscheidet sich. Vergleichen Sie also immer Messergebnisse aus demselben Ohr. Dieser natürliche und physiologische Unterschied kann bis zu 0,2 °C betragen. Verwenden Sie, wenn keine Störfaktoren vorliegen, bei Hochrisikopatienten (wie Babys oder Menschen mit Immunschwäche) den höheren Wert, um den Zustand des Patienten zu beurteilen.

Warten Sie in folgenden Fällen 20 Minuten, bevor Sie eine Temperaturmessung vornehmen: extreme Veränderungen der Raumtemperatur, Hörgerät, auf einem Kissen liegend. Falls Ohrentropfen oder andere Medikamente in den Gehörgang gegeben wurden, verwenden Sie das unbehandelte Ohr.

So verwenden Sie Ihren ThermoScan® 7+ connect

1. Nehmen Sie das Thermometer aus dem Schutzetui.
2. Einschalten

Drücken Sie einmal die Ein/Aus-Taste . Die Hintergrundbeleuchtung erscheint und die Start-Sequenz beginnt. Dann wird die letzte gemessene Temperatur 5 Sekunden lang angezeigt.

3. Bringen Sie eine neue Hygiene cap an

Die Anzeige für die Hygiene cap blinkt, um anzuzeigen, dass eine benötigt wird.

Um genaue Messungen zu erzielen, sollte unbedingt vor jeder Messung eine neue, saubere Hygiene cap (LF40/LF20 Zubehör) angebracht werden.

Bringen Sie eine neue Hygiene cap an, indem Sie den Sensor des Thermometers direkt in die Hygiene cap in der Verpackung drücken und dann das Thermometer herausnehmen. Die Hygiene cap schützt vor Kreuzkontamination und unterstützt genaue Messwerte. Die Genauigkeit der Messung kann beeinträchtigt werden, wenn die Hygiene cap wiederverwendet wird.

Hinweis: Das Braun ThermoScan® funktioniert nicht ohne aufgesetzte Hygiene cap.

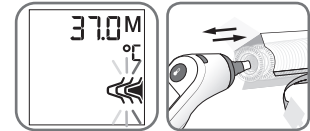

4. Altersbereich wählen

Wählen Sie das Alter mit der Taste Age Precision™-Technologie . Drücken Sie die Taste, um zwischen den Altersgruppen umzuschalten.

HINWEIS: Sie müssen ein Alter angeben, um eine Messung vornehmen zu können.

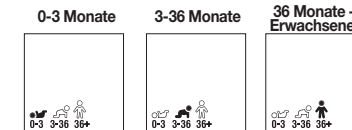

Das Thermometer ist zum Messen bereit.



Einstellen eines bevorzugten Altersbereichs: (Festlegen einer Alterseinstellung)

Führen Sie zum Speichern eines bevorzugten Altersbereichs, so dass dieser beim EINSCHALTEN des Thermometers automatisch ausgewählt wird, folgende Schritte aus:

- Stellen Sie sicher, dass das Thermometer AUS ist.
- Drücken Sie die Ein/Aus-Taste und die Age Precision™-Taste und halten Sie sie 4 Sekunden lang gedrückt. Das Gerät schaltet sich mit einer blauen Hintergrundbeleuchtung ein und die 3 Altersbereich-Symbole blinken.
- Drücken Sie die Taste Age Precision™ Technologie . Der ausgewählte Altersbereich blinkt. Drücken Sie die Age Precision™-Taste so lange, bis der von Ihnen gewünschte Altersbereich auf dem Display aufblinkt.
- Wenn der gewünschte Altersbereich ausgewählt ist, hören Sie mit dem Drücken der Taste auf und warten Sie 3 Sekunden.

Der Standard bleibt auf dem Gerät eingestellt, bis die Batterien herausgenommen und wieder eingelegt werden.

5. Korrekte Positionierung

Führen Sie den Thermometersensor vollständig in den Gehörgang ein und richten Sie ihn auf den Gehörgang. Achten Sie darauf, dass der Sensor auf das Trommelfell und nicht auf die Wände des Gehörgangs gerichtet ist.

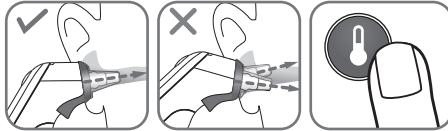

6. Temperatur messen

Sobald er richtig positioniert ist, drücken Sie die Temperaturtaste und lassen Sie sie los. Die Leuchte der ExacTemp® Stabilität-Anzeige pulsiert, während die Temperatur gemessen wird. Die Leuchte leuchtet 3 Sekunden lang, um anzuzeigen, dass die Temperatur erfolgreich gemessen wurde.

HINWEIS: Wenn der Sensor während der Messung korrekt in den Gehörgang eingeführt wurde, ertönt ein langer Signalton, um anzuzeigen, dass die Messung abgeschlossen wurde.

Wenn der Sensor während der Messung nicht in einer stabilen Position im Gehörgang platziert wurde, ertönt eine Abfolge kurzer Signaltöne, die Leuchte der ExacTemp Stabilität-Anzeige erlischt und im Display erscheint eine Fehlermeldung (FEHLER + animiertes Symbol für Positionsfehler= Positionsfehler).

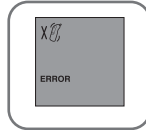
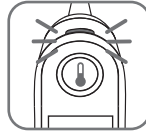

Siehe Abschnitt „Fehler und Fehlerbehebung“ für weitere Informationen

7. Temperatur ablesen

Der Bestätigungs-Piepton signalisiert, dass eine genaue Temperaturmessung erfolgt ist. Das Ergebnis wird auf dem Display angezeigt. Die angezeigte Temperatur entspricht der oralen Temperatur.



Altersbereich	Grün Normale Temperatur	Gelb Fieber	Rot Hohes Fieber
0-3 Monate	≥35,8 – ≤37,4 °C (≥96,4 – ≤99,4 °F)		> 37,4 °C (>99,4 °F)
3-36 Monate	≥35,4 – ≤37,6 °C (≥95,7 – ≤99,6 °F)	>37,6 – ≤38,5 °C (>99,6 – ≤101,3 °F)	>38,5 °C (>101,3 °F)
36 Monate – Erwachsener	≥35,4 – ≤37,7 °C (≥95,7 – ≤99,9 °F)	>37,7 – ≤39,4 °C (>99,9 – ≤103,0 °F)	>39,4 °C (>103,0 °F)

8. Ausschalten

Drücken Sie für die nächste Messung die Taste Auswerfen , um benutzte Hygiene caps zu entfernen und zu entsorgen. Der Benutzer bringt eine neue Hygiene cap an, wenn die nächste Temperaturmessung vorgenommen wird.

HINWEIS: Standardmäßig wird die letzte Alterseinstellung verwendet, wenn Sie dies nicht ändern.

Das Braun ThermoScan® Ohrthermometer schaltet sich nach 60 Sekunden Inaktivität automatisch aus. Das Thermometer kann auch durch Drücken der Ein/Aus-Taste ausgeschaltet werden.

Auf der Anzeige erscheint kurz AUS, dann bleibt sie leer.

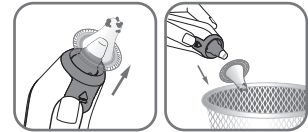

Nachtmodus

Um den Nachtmodus zu aktivieren, drücken Sie die Nachtmodus-Taste. Ein weiterer Tastendruck schaltet den Nachtmodus und damit Audio und Licht wieder aus. Der Nachtmodus bleibt eingeschaltet, bis das Thermometer aufgrund der Zeitdauer oder eines Drucks auf die Ein/Aus-Taste in den Sleep-Modus wechselt. Wenn das Thermometer erneut eingeschaltet wird, ist der normale Modus eingestellt.



Im Nachtmodus werden alle hörbaren Signaltöne stumm geschaltet, das Nacht-Modus-Symbol wird auf dem Bildschirm angezeigt und die Blinkleuchte wird eingeschaltet.



Nach dem Ende der Messung blinkt das Licht zwei Mal und bleibt danach dauerhaft eingeschaltet. Der Nachtmodus bleibt an, bis die Nachtmodus-Taste gedrückt oder das Gerät ausgeschaltet wird.

Beleuchtung des Displays

Das Thermometer verfügt über ein praktisches Nachtlicht, um das Display in einer verdunkelten Umgebung zu beleuchten.

Das Licht geht an, wenn Sie eine beliebige Taste drücken. Es bleibt an, bis das Thermometer 15 Sekunden inaktiv ist, auch nach einer Temperaturmessung.



Abruf der letzten Messung

Beim Start wird die letzte Messung angezeigt.

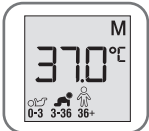

Danach wird die vorherige Messung in der oberen rechten Ecke des Displays mit einem „M“ angezeigt.

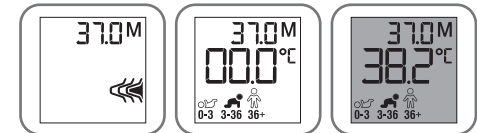

Der neue Messwert wird nach dem ersten Tastendruck nach Beendigung der Messung in der oberen rechten Ecke angezeigt.



Temperatur zwischen °C und °F wechseln

Bei Lieferung Ihres Braun ThermoScan® ist die Celsius (°C) Temperaturskala aktiviert. Wenn Sie auf die Anzeige in Fahrenheit (°F) bzw. von Fahrenheit auf Celsius zurück wechseln möchten, gehen Sie wie folgt vor:

1. Vergewissern Sie sich, dass das Thermometer ausgeschaltet ist.
2. Drücken und halten Sie die Ein/Aus-Taste und die Temperaturtaste . Nach ca. 3 Sekunden zeigt das Display folgende Sequenz an: °F / EINSTELLEN / °C/EINSTELLEN.
3. Lassen Sie die Ein/Aus-Taste und die Temperaturtaste los, wenn die gewünschte Skala angezeigt wird. Es ertönt ein kurzer Signalton, um die neue Einstellung zu bestätigen, und das Thermometer schaltet sich dann automatisch aus.

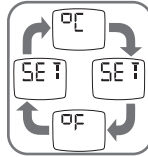

Fehler und Fehlerbehebung

Fehlermeldung	Situation	Lösung
	Es ist keine Hygiene cap angebracht.	Bringen Sie eine neue, saubere Hygiene cap an.
	Der Sensor des Thermometers wurde nicht sicher im Ohr positioniert.	Achten Sie darauf, dass die Position des Sensors korrekt ist und stabil bleibt.
	Es war keine genaue Messung möglich.	Wechseln Sie die Hygiene cap und korrigieren Sie die Position.
	Animiertes Symbol für ERROR + Positionierungsfehler	Drücken Sie die Starttaste, um eine neue Temperaturmessung zu beginnen.
	Die Umgebungstemperatur liegt nicht innerhalb des zulässigen Betriebsbereichs (10-40°C).	Lassen Sie das Thermometer 30 Minuten in einem Raum, in dem die Temperatur zwischen 10 und 40 °C liegt.
	Die gemessene Temperatur liegt nicht im typischen menschlichen Temperaturbereich (34 - 42,2 °C oder 93,2 - 108 °F).	Stellen Sie sicher, dass die Messspitze und die Linse sauber sind und eine neue, saubere Hygiene cap angebracht wurde. Stellen Sie sicher, dass das Thermometer richtig in den Gehörgang eingeführt wurde. Messen Sie dann erneut.
	HI = zu hoch	
	LO = zu niedrig	
	Systemfehler - Die Selbsttest-Anzeige blinkt kontinuierlich und es folgt kein Bereit-Signalton und das Bereit-Symbol wird nicht angezeigt.	Warten Sie 1 Minute, bis sich das Thermometer automatisch ausschaltet, und schalten Sie es dann wieder ein.
	Wenn der Fehler weiterhin auftritt,	... stellen Sie das Thermometer durch die Entnahme und das Wiedereinlegen der Batterien zurück.
	Falls der Fehler immer noch auftritt,	... kontaktieren Sie bitte das Service-Zentrum.
	Die Batterie ist schwach, das Thermometer funktioniert aber noch einwandfrei.	Legen Sie neue Batterien ein.
	Die Batterie ist zu schwach, um korrekte Temperaturmessungen durchzuführen.	Legen Sie neue Batterien ein.
	Systemfehler ohne Mitteilungen oder komplett leere Batterien	Legen Sie neue Batterien ein. Sollte der Fehler bestehen bleiben, rufen Sie den Kundenservice an.
	Keine Verbindung.	Überprüfen Sie das Problem in der App für weitere Informationen.

Richtlinien zur Cybersicherheit

1. In diesem Gerät wird keine Antiviren- oder Firewall-Software verwendet. Halten Sie die Betriebssoftware auf Ihrem Telefon auf dem neuesten Stand.
2. Jegliche Kommunikation über das Internet wird zur Sicherheit authentifiziert, verschlüsselt und verifiziert.
3. Für eine Neukonfiguration ist die vollständige Datensicherung und Wiederherstellung von Funktionen und Prozessen nicht erforderlich. Wichtige Datenpunkte können aus der Cloud wiederhergestellt werden. Dies gilt nicht für die Geräteeinstellungen. Diese werden über den Einrichtungsprozess des Geräts festgelegt.
4. Sofern das Gerät zurückgesetzt werden muss, ist eine Wiederherstellung der Geräteeinstellungen nicht möglich.
5. Damit das Thermometer gemeinsam mit der App betrieben werden kann, müssen Ortungsdienste für die BT-Koppelung aktiviert sein.
6. Eine zusätzliche sichere Konfiguration durch den Benutzer ist nicht erforderlich. Wir empfehlen Endbenutzern jedoch, die Benutzerauthentifizierung auf ihrem Smartphone wie Pin-Code, Swipe oder biometrische Authentifizierung wie Gesichtserkennung oder Fingerabdruckerkennung zu aktivieren.
7. App-Updates werden bei Bedarf durch Benachrichtigungen auf das Smartphone übertragen und der Benutzer wählt den Zeitpunkt der Aktualisierung aus. Software-Updates des Thermometers werden über die App übertragen und der Benutzer muss die bereitgestellten Anweisungen befolgen, um mit dem Update zu beginnen.
8. Bei einer fehlerhaften Verbindung oder dem Verlust der Verbindung zum Netzwerk, funktioniert das Gerät weiterhin wie vorgesehen.
9. Einstellungen für das Thermometer werden nicht zur Wiederherstellung in der Cloud gespeichert.
- 10.

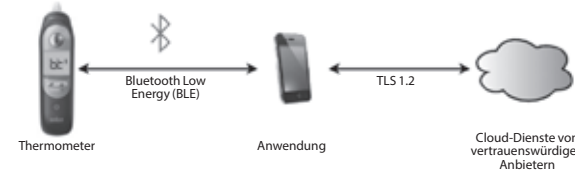

11. Für Softwarekomponenten wenden Sie sich bitte an den Kundenservice.
12. Es gibt keine vom Benutzer konfigurierbaren Verbindungen. Wenn Sie Fragen zur Cybersicherheit haben, wenden Sie sich bitte an den Kundendienst unter der angegebenen Nummer.
13. Helen of Troy geht davon aus, dass alle Online-Dienste und Apps auch in Zukunft aufrechterhalten werden, um Ihre Zufriedenheit zu gewährleisten. Wenn jedoch das Ende des Supports gefolgt von einer Nachfrist von 3 Jahren erreicht ist, werden Sie per App darüber informiert. In dieser Situation bietet Helen of Troy eine endgültige App- und Firmware-Aktualisierung, um eine weitere Offline-Nutzung zu ermöglichen. Nach der Aktualisierung wird kein laufender Support für das Gerät oder die App bereitgestellt.

Kalibrierung

Dieses Gerät wurde zum Zeitpunkt der Herstellung kalibriert. Wenn es gemäß der Gebrauchsanweisung verwendet wird, muss es nicht regelmäßig kalibriert werden. Das Gerät ersetzt regelmäßige Untersuchungen durch Ihren Arzt nicht. Falls sie irgendwelche Zweifel bezüglich der Temperaturmessung haben, wenden Sie sich bitte an Ihren Arzt.

Pflege und Reinigung

Die Messspitze ist das empfindlichste Teil des Thermometers. Sie muss sauber und intakt sein, um genaue Messungen zu gewährleisten. Falls das Thermometer zu irgendeinem Zeitpunkt versehentlich ohne Hygiene cap benutzt wird, reinigen Sie die Spitze folgendermaßen:

Wischen Sie die Oberfläche sehr vorsichtig mit einem mit Alkohol befeuchteten Wattestäbchen oder weichen Tuch ab. Wenn der Alkohol vollständig getrocknet ist, können Sie eine neue Hygiene cap aufsetzen und eine Temperaturmessung vornehmen.

Wenn die Spitze des Messensors beschädigt ist, wenden Sie sich bitte an den Kundenservice. Verwenden Sie zum Reinigen des Displays und der Oberfläche des Thermometers ein weiches, trockenes Tuch. Verwenden Sie **KEINE** scheuernden Reinigungsmittel. Tauchen Sie dieses Thermometer **NIEMALS** in Wasser oder eine andere Flüssigkeit. Bewahren Sie das Thermometer



und die Hygiene caps an einem trockenen, staub- und schmutzfreien Ort und nicht direkter Sonneneinstrahlung ausgesetzt auf.

Zusätzliche Hygiene caps (LF 40) sind in den meisten Geschäften, die das Braun ThermoScan führen, erhältlich.

Batterien austauschen

Das Braun ThermoScan® 7+ connect Thermometer wird mit 2 AA-Batterien geliefert. Ersetzen Sie diese durch 2 neue AA-Batterien, wenn das blinkende Akku-Symbol auf dem Bildschirm erscheint. Schieben Sie zum Auswechseln der Batterien die Batteriefachabdeckung auf und nehmen Sie die Batterien heraus. Ersetzen Sie die Batterien und achten Sie darauf, dass sie richtig ausgerichtet sind, wie im Batteriefach angegeben. Wenn das Gerät über einen längeren Zeitraum hinweg nicht verwendet wird, entfernen Sie die Batterien daraus, um zu vermeiden, dass das Thermometer durch auslaufende Batterien beschädigt wird. Nehmen Sie die Batterien aus dem Gerät, wenn es für längere Zeit nicht verwendet wird, um eine Beschädigung des Thermometers durch auslaufende Batterien zu vermeiden.

 Entsorgen Sie nur leere Batterien. Sie gehören nicht in den Hausmüll und sollten bei entsprechenden Sammelstellen oder bei Ihrem Fachhändler entsorgt werden.

2 Jahre begrenzte Garantie

Bitte lesen Sie alle Anweisungen, bevor sie das Gerät zum ersten Mal verwenden. Bitte bewahren Sie die Quittung als Nachweis für den Kauf und das Datum auf. Die Quittung muss vorgelegt werden, wenn Sie innerhalb des geltenden Garantiezeitraums Ansprüche geltend machen möchten. Alle Ansprüche im Rahmen der Garantie sind ohne Kaufnachweis nicht gültig.

Ihr Gerät hat eine Garantie für zwei Jahre (2 Jahre ab dem Kaufdatum).

Diese Garantie deckt Material- oder Verarbeitungsfehler bei normaler Verwendung ab. Defekte Geräte, die diese Kriterien erfüllen, werden kostenlos ersetzt.

Die Garantie deckt KEINE Defekte oder Schäden ab, die auf Missbrauch oder Nichtbeachtung der Gebrauchsanweisung zurückzuführen sind. Die Garantie wird ungültig, wenn das Gerät geöffnet, manipuliert oder mit Teilen oder Zubehör versehen wird, die/das nicht von Braun hergestellt wurde(n), oder wenn Reparaturen von unbefugten Personen vorgenommen werden.

Zubehör und Verbrauchsmaterialien sind von jeglicher Garantie ausgeschlossen.

Besuchen Sie für Supportanfragen bitte www.helenof Troy.com/emea-de/. Weitere Servicekontaktinformationen finden Sie am Ende dieses Benutzerhandbuchs.

Diese Garantie gilt nur für Europa, Russland, den Nahen Osten und Afrika.

Nur GB: Dies hat keinerlei Auswirkungen auf Ihre gesetzlichen Rechtsansprüche als Verbraucher.

Untersuchung

















In Europa sollten alle schwerwiegenden Vorfälle (z. B. Tod, lebensbedrohliche Verletzungen, chirurgische Eingriffe usw.), die in Zusammenhang mit diesem Thermometer aufgetreten sind, KAZ Europa (siehe Helen of Troy Verbraucherservicenummer) und der zuständigen Behörde Ihres Mitgliedsstaats gemeldet werden.

Ref., Chargen- und Seriennummer Ihres Produkts müssen angegeben werden, da sie für die Aufzeichnung und Nachverfolgung Ihrer Anfrage oder Beanstandung unerlässlich sind. Chargen- und Seriennummer finden Sie im Batteriefach. Das Herstellungsdatum wird durch die Chargennummer angegeben und kann, wie unten erläutert, abgeleitet werden:

Die ersten 3 Zahlen nach der Chargen-Nr. bezeichnen den Tag des Jahres der Fertigung. Die nächsten beiden Zahlen sind die letzten Ziffern des Kalenderjahres der Fertigung und der/die Buchstabe(n) am Ende kennzeichnen den Hersteller des Produkts. (Z. B.: CHARGEN-Nr.: Dieses Produkt wurde am Tag 123 im Jahr 2013 vom Hersteller mit dem Code tav gefertigt).

Produktspezifikationen

Angezeigter Temperaturbereich:	34 – 42,2 °C	(93,2 – 108 °F)
Betriebsumgebungstemperaturbereich:	10 – 40 °C	(50 – 104 °F)
Temperaturbereich für die Aufbewahrung:	-25 – 55 °C	(-13 – 131 °F)
Relative Luftfeuchtigkeit für den Betrieb:	10 bis 95 % RF	(nicht-kondensierend)
Relative Luftfeuchtigkeit für Aufbewahrung:	15 bis 95 % RF	(nicht-kondensierend)
Display-Auflösung:	0,1 °C	
Genauigkeit des angezeigten Temperaturbereichs:	Maximaler Laborfehler	
35 – 42 °C (95 – 107,6 °F):	±0,2 °C	(±0,4 °F)
Außerhalb dieses Bereichs:	±0,3 °C	(±0,5 °F)
Klinische Wiederholbarkeit:	±0,3 °C	(±0,54 °F)
Batterietyp:	2 x 1,5 V Typ AA (LR06) Batterien	
Batterielebensdauer:	2 Jahre/350 Messungen/100 Minuten im Nachtmodus	
Lebensdauer:	5 Jahre	
Zubehör:	Hygiene cap, LF40/LF20, Einweg	
Drahtlose Kommunikation:		
Bluetooth® Smart:		
Frequenzbereich:	2,4G Hz ISM Band (2400 - 2483,5 MHz)	
Modulation:	GFSK	
Effektive Strahlungsleistung:	<5dBm	
Die gemessene Temperatur wird in einen Wert umgerechnet, der einem oralen Messwert entspricht. Dieses Thermometer funktioniert bei einem Luftdruck von 1.000 Millibar oder in Höhen mit einem Luftdruck von bis zu 1.000 Millibar (700 bis 1.060 hPa).		

 Produkt mit Anwendungsteilen vom Typ BF	 Siehe Gebrauchsanweisung	 Betriebstemperatur +10° / +40°C	 Lagertemperatur -25° / +55°C	 Luftfeuchtigkeit bei Betrieb 10% / 95%	 Luftfeuchtigkeit bei Lagerung 15% / 95%
 Vorsicht	 Chargencode	 Seriennummer	 Katalognummer	 Medizingerät	
 Hersteller	 Datum der Herstellung	 Trocken halten	 Autorisierter Vertreter in der Europäischen Gemeinschaft	 Hygiene cap: Nicht wiederverwenden.	

Änderungen vorbehalten.

 Dieses Medizinprodukt weist das CE-Zeichen auf und wurde in Übereinstimmung mit der RoHS-Richtlinie 2011/65/EU und anderen geltenden Richtlinien und/oder Verordnungen gemäß der EU-Konformitätserklärung hergestellt.

ASTM Anforderungen an die Laborgenauigkeit im Displaybereich der Temperaturanzeige von 37 °C bis 39 °C betragen ± 0,2 °C für Infrarot-Thermometer, während die Anforderungen für Quecksilber- und elektronische Thermometer gemäß den ASTM-Normen E667-86 und E1112-86 ± 0,1 °C sind.

MEDIZINISCHE ELEKTRISCHE GERÄTE erfordern bestimmte Vorsichtsmaßnahmen gemäß der Richtlinie über die elektromagnetische Verträglichkeit (kurz: EMC). HINWEIS: HINWEIS: Verwenden Sie das Gerät nicht in Gegenwart elektromagnetischer oder anderer Störungen außerhalb des Normalbereichs laut EN 60601-1-2. Eine ausführliche Beschreibung der Anforderungen der Richtlinie über die elektromagnetische Verträglichkeit finden Sie auf unserer Website (Support/Dokumentencenter) oder wenden Sie sich an das Servicecenter.

Tragbare oder mobile HF-Kommunikationsgeräte können MEDIZINISCHE ELEKTRISCHE GERÄTE beeinträchtigen.

Hiermit erklärt Kaz Europe Sàrl, dass die Funkanlage des Typs IRT6575 mit der Richtlinie 2014/53/EU konform ist. Den vollständigen Text der EU-Konformitätserklärung finden Sie unter der folgenden Internetadresse: www.HelenofTroy.com/emea-en/support

 Dieses Gerät darf nicht zusammen mit dem Hausmüll entsorgt werden. Altgeräte können bei Ihrem Händler oder bei einer in Ihrem Land üblichen Sammelstelle entsorgt werden.

Descripción del producto (vea la página 1)

- 1 Funda desechable Hygiene cap (se suministra una bolsa con 20 + 1 instalada) LF40/LF20
- 2 Punta de la sonda
- 3 Sonda
- 4 Luz ExacTemp®
- 5 Eyector de Hygiene cap
- 6 Pantalla
- 7a Tecnología Age Precision™
- 7b Botón del modo nocturno
- 8 Interruptor de encendido y apagado
- 9 Botón de toma de la temperatura
- 10 Tapa de las pilas
- 11 Funda de protección

Uso previsto y contraindicaciones

El termómetro de oído Braun ThermoScan® ha sido diseñado para su uso en el hogar para la toma intermitente de la temperatura corporal de pacientes, desde neonatos de peso normal (a término) hasta adultos geriátricos. El termómetro es reutilizable. Las fundas Hygiene cap de Braun son unos dispositivos de un solo uso y están pensadas para mantener la precisión de la medición, la higiene y evitar la contaminación cruzada.

Este producto no pretende diagnosticar ninguna enfermedad, sino que es una herramienta útil para la controlar la temperatura.

Este termómetro no está destinado para uso clínico en un entorno profesional, sino únicamente para uso doméstico. La función de la tecnología Age Precision™ no está indicada para bebés prematuros o bebés pequeños para su edad gestacional. Tampoco está diseñado para interpretar temperaturas hipotérmicas. No permita que los niños menores de 12 años se tomen ellos mismos la temperatura sin supervisión.

El uso del termómetro IRT6575 no pretende sustituir la consulta con su médico.



Advertencias y precauciones

Consulte con su médico en caso de síntomas como irritabilidad inexplicable, vómitos, diarrea, deshidratación, cambios de apetito o actividad, convulsiones, dolor muscular, escalofríos, rigidez en el cuello, dolor al orinar, etc., incluso sin presencia de fiebre, independientemente del color de la luz de fondo del aparato o de la ausencia de fiebre.

Consulte con su médico en caso de que el termómetro muestre una temperatura alta (lucos amarilla o roja de fondo).

El rango de temperatura ambiente operativa de este termómetro es de 10 – 40 °C (50 – 104 °F). No exponga el termómetro a temperaturas extremas (por debajo de -25 °C/-13 °F o por encima de 55 °C/131 °F) o a una humedad excesiva (>95 % de HR). Este termómetro solo debe utilizarse con fundas Hygiene caps desechables originales de Braun ThermoScan (LF 40).

Para evitar mediciones inexactas, use **SIEMPRE** este termómetro con una funda Hygiene cap nueva y limpia.

Si se utiliza el termómetro accidentalmente sin una funda Hygiene cap, limpie la lente (vea la sección "Cuidado y limpieza"). Mantenga las fundas Hygiene caps fuera del alcance de los niños.

NO modifique este equipo sin la autorización del fabricante.

Los padres/tutores deben consultar con el pediatra si observan algún signo o síntoma inusual. Por ejemplo, un niño que presente irritabilidad, vómitos, diarrea, deshidratación, convulsiones, cambios en el apetito o actividad, incluso en ausencia de fiebre, o que presente una temperatura baja, puede que todavía necesite recibir atención médica.

Los niños que estén recibiendo tratamiento con antibióticos, analgésicos o antipiréticos no deben ser evaluados únicamente mediante la toma de la temperatura para determinar la gravedad de su enfermedad.

La elevación de la temperatura indicada por la tecnología Age Precision™ puede indicar una enfermedad grave, especialmente en ancianos, personas débiles, que tengan un sistema inmunitario debilitado o neonatos y lactantes. Consulte con un profesional de inmediato si se produce una subida de la temperatura y si está tomando la temperatura de:

- Neonatos y niños menores de 3 meses (consulte con su médico inmediatamente si la temperatura supera los 37,4 °C [o 99,4 °F])
- Personas mayores de 60 años

- Personas con diabetes mellitus o con un sistema inmunitario debilitado (p. ej., pacientes seropositivos, en quimioterapia antineoplásica, tratamiento crónico con esteroides, esplenectomía)
- Pacientes encamados (p.ej, en residencias de ancianos, ictus, enfermedad crónica, recuperación de cirugía)
- Un paciente sometido a un trasplante (de hígado, corazón, pulmón, riñón)

La fiebre puede estar oculta o incluso no existir en los pacientes ancianos.

Este termómetro tiene piezas pequeñas que se pueden tragar o producir un riesgo de asfixia para los niños. Manténgalo fuera del alcance de los niños.

Tecnología Age Precision™

La investigación clínica muestra la definición de los cambios de fiebre a medida que los recién nacidos pasan a ser niños y los niños, adultos¹.

Seleccione la franja de edad adecuada, tome la temperatura y la pantalla saldrá verde, amarilla o roja para indicar si la temperatura está en rangos normales, de fiebre o de fiebre alta respectivamente.

¹ Herzog L, Phillips S. Addressing Concerns About Fever. Clinical Pediatrics. 2011; 50(5): 383-390.

Emparejamiento a su dispositivo inteligente

Escanee el código QR y descargue la aplicación Braun Family Care™.



Siga las instrucciones de la aplicación para emparejar el termómetro ThermoScan 7+ con su dispositivo inteligente.

1. Asegúrese de que el dispositivo está apagado. Mantenga pulsado el interruptor de encendido y apagado hasta que la pantalla se vuelva azul y vea el icono de Bluetooth y las letras "bt" parpadeando. El parpadeo continuará hasta que el dispositivo se conecte a la aplicación.



2. Cuando el termómetro se empareje correctamente a su dispositivo inteligente, la pantalla aparecerá en verde y el icono de Bluetooth y las letras «bt» dejarán de parpadear. El dispositivo se apagará al cabo de 3 segundos.



3. Si hay un problema de emparejamiento a su dispositivo inteligente, el termómetro mostrará la pantalla de error.



Consejos para tomar la temperatura

Reemplace la funda desechable Hygiene cap (dispositivo de un solo uso) con cada uso para mantener la precisión y la higiene y evitar la contaminación cruzada. El cerumen y la suciedad en la punta de la funda Hygiene cap, incluso en una capa microscópica, pueden crear un obstáculo entre el sensor y el calor infrarrojo emitido por el oído y afectar a la precisión de la medición.

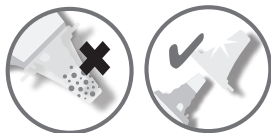

Factores externos como la instalación errónea de la sonda, una funda Hygiene cap usada o sucia pueden influir en las mediciones de la temperatura del oído.

Se ha demostrado en estudios clínicos que la precisión y la exactitud de la medición de un termómetro de oído se ven influenciadas por la variabilidad de la técnica del usuario. **Es esencial una colocación correcta de la sonda para obtener unas mediciones exactas.**

La temperatura en el oído derecho e izquierdo es diferente, compare siempre las mediciones del mismo oído.

La diferencia fisiológica natural puede llegar a 0,2 °C. En ausencia de factores de confusión, en la población de alto riesgo (como los bebés o las personas inmunodeprimidas) utilice el más alto de los dos para interpretar el estado del paciente.

En los siguientes casos, espere 20 minutos antes de tomar la temperatura: cambios extremos en la temperatura ambiente, uso de audífono, estar recostado sobre una almohada. Use el oído no tratado si se han aplicado gotas para los oídos u otros medicamentos en el canal auditivo.

Cómo usar el termómetro ThermoScan® 7+ connect

1. Saque el termómetro de la funda de protección.

2. Encendido

Pulse y suelte el botón de encendido una vez. Se activará una luz de fondo y dará comienzo a la secuencia de inicio.. Después, la última temperatura medida se visualizará durante 5 segundos.

3. Coloque una nueva funda Hygiene cap

El indicador de la funda Hygiene cap parpadeará para indicar que se necesita una.

Para lograr mediciones exactas, asegúrese de instalar una funda Hygiene cap (LF40/LF20 accesoria) nueva y limpia antes de cada medición.

Instale una nueva funda Hygiene cap introduciendo la sonda del termómetro directamente en la Hygiene cap dentro de la caja y sacándolo después con ella montada. La funda Hygiene cap ayuda a proteger frente a la contaminación cruzada y a obtener lecturas precisas. La precisión puede verse afectada si se reutiliza una funda Hygiene cap.

Nota: El termómetro Braun ThermoScan® no funcionará sin una funda Hygiene cap instalada.

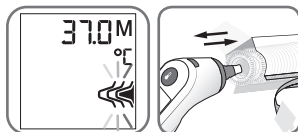

4. Selección del intervalo de edad

Seleccione la edad con el botón de la tecnología Age Precision™ . Presione el botón para pasar entre cada grupo de edad.

NOTA: Debe seleccionar una edad para poder realizar una medición.

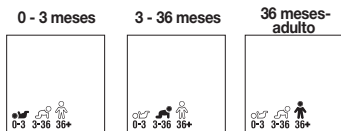

El termómetro está listo para medir la temperatura.



Para establecer una franja de edad favorita (bloqueo de un ajuste de edad):

Para guardar una franja de edad favorita para que se seleccione de manera automática al encender el termómetro siga los siguientes pasos:

- Asegúrese de que el termómetro está apagado, OFF.
- Mantenga pulsado el interruptor de encendido y apagado y el botón Age Precision™ durante 4 segundos. Se enciende el aparato y aparece una luz de fondo azul con los iconos de las 3 franjas de edad.
- Pulse el botón Age Precision™ . La franja de edad seleccionada se iluminará. Pulse el botón Age Precision™ hasta que la franja de edad deseada se ilumine en la pantalla.
- Una vez seleccionada la franja de edad deseada, suelte el botón y espere 3 segundos.

Se establecerá el valor predeterminado en el dispositivo hasta que se extraigan las pilas y se inserten de nuevo.

5. Posiciónelo correctamente

Inserte a fondo y oriente la sonda del termómetro en el conducto auditivo asegurándose de que apunte hacia el tímpano y no hacia las paredes del mismo.

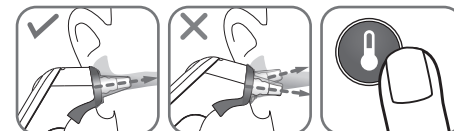

6. Mida la temperatura

Una vez bien colocada, presione y suelte el botón de encendido . La luz indicadora de estabilidad ExacTemp® emitirá impulsos mientras la toma de la temperatura está en curso. La luz permanecerá encendida durante 3 segundos para indicar que se ha obtenido una lectura satisfactoria de la temperatura.

NOTA: Si la sonda se ha introducido correctamente en el conducto auditivo durante la medición, sonará un pitido largo para indicar que la medición ha terminado.

Si la sonda no se ha colocado todo el tiempo en una posición estable en el conducto auditivo, sonará una secuencia de pitidos cortos, la luz del indicador de estabilidad ExacTemp se apagará y la pantalla mostrará un mensaje de error (ERROR + icono animado de error de posicionamiento = error de posicionamiento).

Vea la sección «Errores y resolución de problemas» para obtener más información.

7. Lea la temperatura

El pitido de confirmación indica que se ha realizado una medición exacta de la temperatura. El resultado aparece en pantalla. La lectura de la temperatura mostrada es equivalente a la temperatura oral.

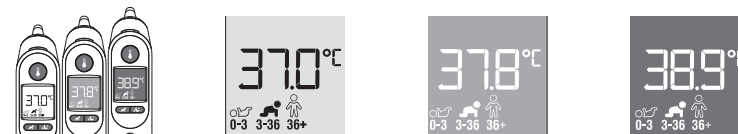

Rango de edad	Verde Temperatura normal	Amarillo Fiebre	Rojo Fiebre alta
0 - 3 meses	≥35,8 – ≤37,4 °C (≥96,4 – ≤99,4 °F)		>37,4 °C (>99,4 °F)
3 - 36 meses	≥35,4 – ≤37,6 °C (≥95,7 – ≤99,6 °F)	>37,6 – ≤38,5 °C (>99,6 – ≤101,3 °F)	>38,5 °C (>101,3 °F)
36 meses-adulto	≥35,4 – ≤37,7 °C (≥95,7 – ≤99,9 °F)	>37,7 – ≤39,4 °C (>99,9 – ≤103,0 °F)	>39,4 °C (>103,0 °F)

8. Para apagar

Para la siguiente medición, pulse el botón de expulsión Eject  para retirar y desechar la funda Hygiene cap usada; en la próxima toma de temperatura, el usuario colocará una nueva funda Hygiene cap.

NOTA: Por defecto, se utiliza el último ajuste de edad si no se cambia.

El termómetro de oído Braun ThermoScan® se apaga automáticamente tras 60 segundos de inactividad. El termómetro también se puede apagar pulsando el botón de encendido .

Parpadeará brevemente OFF (Apagar) en la pantalla y ésta se quedará en blanco.

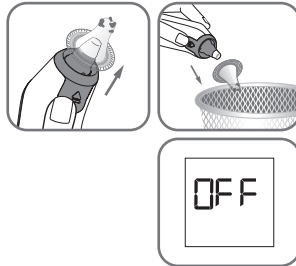

Modo nocturno

Se accede al modo nocturno al pulsar este botón. Si se pulsa de nuevo, se desactiva el modo nocturno y se apaga el sonido, activándose la linterna. El modo nocturno permanece encendido hasta que el termómetro pasa al modo de reposo tras un tiempo de espera o tras pulsar el botón de encendido. Cuando el termómetro se encienda de nuevo, entrará en el modo normal.

En el modo nocturno se silencian todos los tonos acústicos, se muestra el icono del modo nocturno en la pantalla y se enciende la linterna.

Al terminar la lectura, la linterna parpadeará dos veces y se quedará encendida después. El modo nocturno permanece activado hasta que se pulse el botón de modo nocturno o se apague el dispositivo.

Para encender la pantalla

El termómetro incluye una luz nocturna conveniente que ilumina la pantalla en un ambiente tenue.

La luz se encenderá cuando presione cualquier botón. Permanecerá encendida hasta que el termómetro esté inactivo durante un tiempo máximo de 15 segundos incluso después de haber tomado la temperatura.

Recuperación de la última lectura

Durante el encendido se visualiza la medición anterior.





Después, se visualizará la medición anterior en la esquina superior derecha de la pantalla con una «M» al lado.



La memoria de la esquina superior derecha se actualiza con la nueva lectura cuando se pulsa el primer botón tras finalizar la toma de la temperatura.







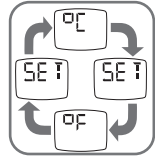





Para cambiar la temperatura entre °C y °F

Su Braun ThermoScan® se entrega con la escala de temperatura Celsius (°C) activada. Si desea cambiar a Fahrenheit (°F) y/o volver de Fahrenheit a Celsius, proceda como se indica a continuación:

- Asegúrese de que el termómetro está apagado.
- Mantenga pulsado el botón de encendido  y el botón de la temperatura . Tras unos 3 segundos la pantalla mostrará esta secuencia: °F/SET/°C/SET.
- Suelte el botón de encendido  y el botón de la temperatura , cuando aparezca la escala de temperatura deseada. Se escuchará un pitido corto para confirmar el nuevo valor de configuración; después, el termómetro se apaga automáticamente.



Errores y resolución de problemas

Mensaje de error	Situación	Solución
	El termómetro se entrega sin una funda Hygiene cap instalada.	Instale una nueva funda limpia Hygiene cap.
	La sonda del termómetro no se ha insertado de manera segura en el oído.	Tenga cuidado de que la posición de la sonda sea correcta y permanezca estable.
	No ha sido posible obtener una medición exacta. ERROR + icono animado con error de posicionamiento	Cambie la funda Hygiene cap y reposicione. Presione el botón de encendido para empezar una nueva toma de temperatura.
	La temperatura ambiente no está dentro del rango de funcionamiento permitido (10 – 40 °C o 50 – 104 °F).	Deje el termómetro durante 30 minutos en una habitación donde la temperatura sea entre 10 y 40 °C o 50 y 104 °F.
	La temperatura medida no está dentro del rango normal de temperatura en el ser humano (34 – 42,2 °C o 93,2 – 108 °F).	Asegúrese de que la punta de la sonda y la lente estén limpias y se haya instalado una nueva funda limpia Hygiene cap. Asegúrese de que el termómetro está correctamente introducido. Después, obtenga una nueva temperatura.
	HI = demasiado alta	
	LO = demasiado baja	
	Error del sistema: la pantalla de autocombprobación parpadea continuamente y no vendrá seguida por el pitido de listo y el símbolo de listo.	Espere 1 minuto hasta que el termómetro se apague automáticamente; después, enciéndalo de nuevo.
	Si persiste el error,	... reinicie el termómetro quitando las pilas y volviéndolas a instalar.
	Si el error todavía persiste,	... comuníquese con el centro de servicio técnico.
	La carga de las pilas es baja, pero el termómetro todavía funcionará correctamente.	Inserte nuevas pilas.
	La carga de las pilas es baja para obtener una medición correcta de la temperatura.	Inserte nuevas pilas.
	Error del sistema sin mensajes o pilas agotadas	Inserte nuevas pilas. Si persiste el error, contacte con el servicio de atención al cliente.
	Conexión fallida.	Consulte el problema en la app para más información.

Pautas de ciberseguridad

- No se utiliza ningún software antivirus ni cortafuegos en este dispositivo. Mantenga actualizado el software operativo de su teléfono.
- Todas las comunicaciones por Internet son autenticadas y encriptadas y se verifica su integridad.
- No es necesario realizar copias de seguridad o restauraciones completas de las funciones ni procedimientos para recuperar las configuraciones. Los puntos de datos cruciales se pueden restaurar desde la nube, excepto las configuraciones del dispositivo, que se configurarán mediante el proceso de configuración del dispositivo.
- En caso de reinicio del dispositivo, no es posible recuperar los ajustes de este.
- Para que el termómetro funcione según lo previsto con la aplicación, se necesitan servicios de ubicación para el emparejamiento del Bluetooth.
- El usuario no necesita ninguna configuración de seguridad adicional. Sin embargo, animamos al usuario final a que habilite la autenticación del usuario en su smartphone, como el código PIN, el patrón o la autenticación biométrica, como el reconocimiento facial o el reconocimiento de huellas dactilares.
- Las actualizaciones de la aplicación, cuando sean necesarias, se enviarán a través de notificaciones al smartphone y el usuario elegirá cuándo actualizar. Las actualizaciones de software del termómetro se enviarán a través de la aplicación y el usuario debe seguir las instrucciones proporcionadas para iniciar la actualización.
- En caso de una conexión anómala a la red o pérdida de conexión a la red, el dispositivo continuará funcionando según lo previsto.
- Los ajustes del termómetro no se conservan en la nube para su recuperación.

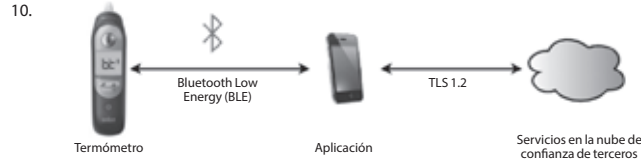

- Para los componentes de software, contacte con el Servicio de Atención al Cliente.
- No hay conexiones configurables por el usuario. Si tiene alguna pregunta relacionada con la ciberseguridad, póngase en contacto con el servicio de Atención al Cliente llamando al número proporcionado.
- Helen of Troy espera mantener todos los servicios en línea y las aplicaciones en el futuro para garantizar su satisfacción. Sin embargo, en el caso de que una situación de «fin de asistencia» sea inevitable, seguida de un período de gracia de 3 años y de un «fin de vida útil», se proporcionará una notificación a través de la aplicación. En esa situación, Helen of Troy proporcionará una actualización final de la aplicación y del firmware para permitir el uso continuado sin conexión. Después de la actualización, no se seguirá proporcionando asistencia para el dispositivo o la aplicación.

Calibrado

Este producto ha sido calibrado en el momento de su fabricación. Si se utiliza de acuerdo con las instrucciones de uso, no se requiere una calibración periódica. Este dispositivo no pretende ser un sustituto de las revisiones regulares de su médico. Consulte a su médico si tiene alguna duda sobre la lectura de la temperatura.

Cuidado y limpieza

⚠ La punta de la sonda es la pieza más delicada del termómetro. Debe estar limpia e intacta para asegurar lecturas precisas. Si el termómetro se utiliza accidentalmente sin una funda Hygiene cap, limpie la punta de la sonda como se indica a continuación:

Limpie muy suavemente la superficie con un bastoncillo de algodón o un paño suave humedecido con alcohol. Cuando se evapore completamente el alcohol, puede colocarse una nueva funda Hygiene cap y tomar de nuevo la temperatura.

Si la punta de la sonda está dañada, comuníquese con el Servicio de Atención al Cliente.

Con un paño suave y seco, limpie la pantalla y el exterior del termómetro. **NO** utilice productos de limpieza abrasivos. No sumerja **NUNCA** este termómetro en agua ni en ningún otro líquido. Guarde el termómetro y las fundas Hygiene cap en un lugar seco, sin polvo ni contaminación y alejado de la luz solar directa.



Puede adquirir fundas Hygiene cap (LF 40) adicionales en la mayoría de los establecimientos donde se vende el termómetro ThermoScan de Braun.

Sustitución de las pilas

El termómetro Braun ThermoScan® 7+ connect se suministra con 2 pilas AA. Cambie las pilas por 2 pilas AA nuevas cuando aparezca el símbolo parpadeante de la pila en la pantalla. Para cambiar las pilas, deslice la tapa del compartimento para abrirlo y retire las pilas. Sustituya las pilas asegurándose de respetar la polaridad indicada dentro del compartimento. Retire las pilas del producto si no se va a utilizar durante periodos largos de tiempo para evitar dañar el termómetro por fugas de las pilas. Retire las pilas del termómetro en caso de que no vaya a usarlo durante mucho tiempo para evitar que este sufra daños debido a una fuga de las pilas.



Deseche únicamente las pilas gastadas. No debe tirarlas en la basura doméstica, sino en un punto de recogida adecuado o en el punto de venta.

Garantía limitada de 2 años

Lea todas las instrucciones antes de intentar usar este dispositivo. Conserve el recibo de compra como prueba y fecha de esta. Se presentará el recibo obligatoriamente con cada reclamación dentro del periodo de garantía relevante. Cualquier reclamación bajo la garantía no será válida sin una prueba de compra.

Su dispositivo está garantizado durante dos años (2 años) a partir de la fecha de compra.

Esta garantía cubre los defectos de materiales o mano de obra que se presenten bajo un uso normal; los dispositivos defectuosos que cumplan estos criterios serán reemplazados gratuitamente.

La garantía NO cubre defectos o daños que se deriven del abuso o del incumplimiento de las instrucciones de uso. La garantía se anulará si se abre el dispositivo, se manipula o se utiliza con componentes o accesorios de otra marca que no sea Braun, o si las reparaciones las lleva a cabo una persona no autorizada.

Los accesorios y consumibles están excluidos de cualquier garantía.

Para solicitar asistencia, visite www.helenofroy.com/emea-en/ o busque la información de contacto del servicio al final de este manual del usuario.

Esta garantía es aplicable únicamente a Europa, Rusia, Oriente Medio y África.

Solo para Reino Unido: Esto no afecta a sus derechos legales como consumidor.

Consulta

En Europa, cualquier incidente grave (como muerte, lesiones que pongan en peligro la vida, intervención quirúrgica, etc.) que se haya producido en relación con este termómetro debe ser comunicado a Kaz Europa (consulte los números de Atención al Cliente de Helen of Troy) y a las autoridades competentes en su estado miembro.

Deberán facilitarse los números de serie, referencia (REF) y lote (LOT) de su producto, ya que son esenciales para registrar su consulta o reclamación y realizar un seguimiento de la misma. Los números de lote LOT y de serie se encuentran en el compartimento de las pilas. La fecha de producción viene dada por el número LOTE y puede ser descifrada según se explica a continuación:

Los tres primeros dígitos numéricos después del N.º de lote (LOT) representan el día del año de fabricación. Los dos siguientes dígitos numéricos representan los dos últimos números del año natural de fabricación, mientras que la letra o letras del final designan el fabricante del producto. (p.ej.: N.º de lote (LOT No.): 12313tav, este producto fue fabricado el día 123, del año 2013 y el código del fabricante es tav.

Especificaciones del producto

Rango de temperaturas visualizadas:	34 – 42,2 °C	(93,2 – 108 °F)
Rango de temperatura ambiente operativa:	10 – 40 °C	(50 – 104 °F)
Rango de temperaturas de almacenamiento:	-25 – 55 °C	(-13 – 131 °F)
Humedad relativa operativa	10-95% HR (sin condensación)	
Humedad relativa de almacenamiento	15-95% HR (sin condensación)	
Resolución de pantalla:	0,1 °C o °F	
Precisión del rango de temperatura visualizada	Error máximo de laboratorio	
35 – 42 °C (95 – 107,6 °F):	±0,2 °C	(±0,4 °F)
Fuera de este rango:	±0,3 °C	(±0,5 °F)
Repetibilidad clínica:	±0,3 °C	(±0,54 °F)
Tipo de pilas:	2 pilas de 1,5V tipo AA (LR 06)	
Duración de las pilas:	2 años/350 mediciones/ 100 minutos en modo nocturno	
Vida útil:	5 años	
Accesorio:	Funda Hygiene cap, LF40/LF20, un solo uso	
Comunicación inalámbrica		
Bluetooth® Smart		
Rango de frecuencias:	2,4GHz ISM banda (2400 - 2483.5 MHz)	
Modulación:	GFSK	
Potencia radiada efectiva:	<5dBm	

La temperatura medida se convierte a un valor oral equivalente.

Este termómetro está especificado para funcionar a 1 presión atmosférica o a altitudes con una presión atmosférica de hasta 1 (700 - 1060 hPa).

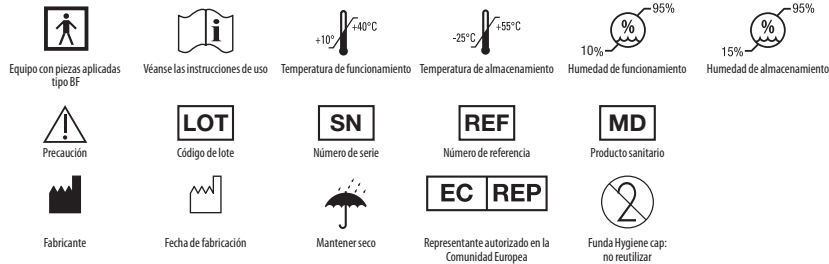

Sujeto a cambios sin aviso.

CE₀₂₉₇ Este producto sanitario lleva la marca CE y está fabricado en conformidad con la Directiva 2011/65/UE relativa a Restricciones a la utilización de determinadas sustancias peligrosas en aparatos eléctricos y electrónicos (RoHS) y otras directivas o normativas aplicables, tal como se especifica en la Declaración de Conformidad de la UE.

La exactitud requerida por el laboratorio ASTM para pantallas de termómetros infrarrojos dentro del intervalo de 37 a 39 °C (98 a 102 °F) es de ± 0,2 °C (± 0,4 °F), mientras que para termómetros de mercurio y termómetros electrónicos, las normas ASTM E667-86 y E1112-86 requieren ± 0,1 °C (± 0,2 °F).

El EQUIPO MÉDICO ELÉCTRICO requiere precauciones especiales con respecto a la compatibilidad electromagnética (EMC). NOTA: No utilice este dispositivo en presencia de interferencias electromagnéticas o de otro tipo fuera del rango normal especificado en la norma EN 60601-1-2. Para ver una descripción detallada de los requisitos de la EMC, visite la web (Support / Document center) o póngase en contacto con el centro de atención al cliente.

Los equipos portátiles y móviles de comunicaciones por radiofrecuencia pueden afectar a los APARATOS ELÉCTRICOS MÉDICOS.

Por la presente, Kaz Europe Sàrl declara que el equipo de radio tipo IRT6575 cumple con la Directiva 2014/53/EU.

El texto completo de la declaración de conformidad de la UE está disponible en la dirección de internet www.HelenofTroy.com/emea-en/support

Rogamos no desechar el aparato junto con los residuos domésticos al final de su vida útil. Puede desecharlo en una tienda de venta al público o un punto limpio debidamente autorizado.

Description du produit (voir page 1)

- ① Embout Hygiene cap jetable (une boîte de 20 est fournie + 1 déjà installée) LF40/LF20
- ② Embout de la sonde
- ③ Sonde
- ④ Voyant lumineux ExacTemp®
- ⑤ Éjecteur d'embouts Hygiene cap
- ⑥ Écran
- ⑦a Bouton Age Precision® Technology ⑦b Bouton mode nuit
- ⑧ Bouton Marche/arrêt
- ⑨ Bouton de mesure de la température
- ⑩ Couvercle du compartiment à piles
- ⑪ Étui de protection

Usage prévu et contre-indications

Le thermomètre auriculaire Braun ThermoScan® est destiné à être employé par des utilisateurs à domicile pour la mesure intermittente de la température corporelle de patients allant du nouveau-né de poids normal (à terme) à l'adulte gériatrique. Ce thermomètre est réutilisable. L'embout Hygiene cap de Braun est un objet à usage unique et vise à garantir la précision des mesures et l'hygiène, ainsi qu'à éviter la contamination croisée.

Ce produit n'est pas destiné à diagnostiquer des maladies, mais constitue un outil utile de contrôle de la température.

Ce thermomètre n'est pas prévu pour une utilisation clinique dans un environnement professionnel et est réservé à un usage domestique. Ne pas utiliser la technologie Age Precision™ avec les bébés prématurés ou petits pour leur âge gestationnel. Ce thermomètre n'est pas conçu pour interpréter les températures hypothermiques. Ne pas laisser des enfants de moins de 12 ans prendre leur température sans surveillance.

L'utilisation de l'IRT6575 ne doit en aucun cas remplacer une consultation chez votre médecin.

Mises en garde et précautions

Consultez votre médecin si vous observez des symptômes tels qu'une irritabilité inexpliquée, des vomissements, une diarrhée, une déshydratation, des changements d'appétit ou d'activité, des convulsions, une douleur musculaire, des tremblements, une raideur du cou, une douleur lors de la miction, etc., malgré la couleur du rétroéclairage ou l'absence de fièvre.

Consultez votre médecin si le thermomètre indique une température élevée (couleur de rétroéclairage jaune ou rouge).

La plage de température ambiante de fonctionnement de ce thermomètre est de 10 – 40 °C (50 – 104 °F). Ne pas exposer le thermomètre à des températures extrêmes (inférieures à -25 °C/-13 °F ou supérieures à 55 °C/131 °F) ou à une humidité excessive (>95 % HR). Cet appareil doit uniquement être utilisé avec des embouts Hygiene cap jetables authentiques conçus pour les produits ThermoScan de Braun (LF 40).

Afin d'éviter les mesures imprécises, utilisez **TOUJOURS** ce thermomètre avec un nouvel embout Hygiene cap propre.

Si le thermomètre est accidentellement utilisé sans embout Hygiene cap jetable, nettoyez la lentille (voir la rubrique « Entretien et nettoyage »). Conservez les embouts hors de portée des enfants.

NE PAS modifier cet appareil sans l'autorisation du fabricant.

Les parents/tuteurs doivent contacter le pédiatre en présence de signes ou de symptômes inhabituels. Par exemple, un enfant qui présente de l'irritabilité, des vomissements, une diarrhée, une déshydratation, des convulsions, des changements d'appétit ou d'activité, même en l'absence de fièvre, ou qui présente une faible température, peut tout de même avoir besoin de consulter un médecin.

Chez les enfants prenant des antibiotiques, des antalgiques ou des antipyrétiques, l'évaluation de la gravité de la maladie ne doit pas se fonder sur les seules mesures de température.

Une élévation de température indiquée par la technologie Age Precision™ peut signaler une maladie grave, en particulier chez les adultes âgés, fragiles, dont le système immunitaire est affaibli, ou chez les nouveau-nés et les nourrissons. Consultez immédiatement un médecin en cas d'augmentation de la température et si vous prenez la température chez :

- des nouveau-nés et des nourrissons de moins de 3 mois (consultez immédiatement votre médecin en cas de température supérieure à 37,4 °C ou 99,4 °F)

- des personnes âgées de plus de 60 ans
- des patients souffrant de diabète ou présentant un système immunitaire affaibli (par exemple en cas de séropositivité au VIH, de traitement anticancéreux par chimiothérapie, de traitement chronique par stéroïdes, de splénectomie)
- des patients alités (par ex. patient en maison de soins de longue durée, présentant une maladie chronique, en rétablissement après une intervention chirurgicale)
- des patients transplantés (par exemple du foie, du cœur, du poumon, du rein).

La fièvre peut être atténuée, voire absente, chez les patients âgés.

Ce thermomètre contient de petites pièces susceptibles d'être avalées par les enfants ou de présenter un risque d'étouffement. Conservez-le systématiquement hors de leur portée.

Technologie Age Precision®

Les recherches cliniques montrent que la définition de la fièvre varie pour les nouveau-nés, les enfants et les adultes.¹

Sélectionnez l'âge approprié, puis prenez la température. L'écran à code couleur s'éclairera en vert, jaune ou rouge pour vous indiquer si la température est normale, si elle correspond à une fièvre ou encore à une fièvre importante.

¹ Herzog L, Phillips S. Addressing Concerns About Fever. Clinical Pediatrics. 2011; 50(#5): 383-390.

Appariement avec votre smartphone ou votre tablette

Scannez le code QR et téléchargez l'application Braun Family Care™.



Suivez les instructions de l'application pour appairer votre ThermoScan 7+ connect à votre smartphone ou tablette.

1. Vérifiez que le dispositif est hors tension. Maintenez le bouton Marche/arrêt appuyé jusqu'à ce que l'écran devienne bleu et que vous voyiez la mention BT et l'icône Bluetooth clignoter. Elle continuera de clignoter jusqu'à ce que le dispositif soit connecté à l'application.



2. Une fois que le thermomètre est correctement apparié avec votre appareil, l'écran devient vert et l'icône Bluetooth ainsi que les lettres « bt » cessent de clignoter. Le thermomètre s'éteindra au bout de 3 secondes.



3. Si un problème survient lors de l'appariement avec votre smartphone ou votre tablette, le thermomètre affichera l'écran d'erreur.

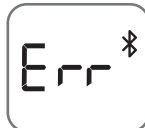

Conseils pour la mesure de la température

Remplacez l'embout Hygiène cap jetable (usage unique) après chaque utilisation pour garantir la précision des mesures, une hygiène optimale, mais aussi pour éviter la contamination croisée. Même une couche microscopique de cérumen et de saleté sur l'embout Hygiène cap peut être un obstacle entre la sonde et la chaleur infrarouge émise par l'oreille, ce qui peut compromettre la précision de la mesure.

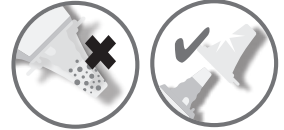

Des facteurs externes, tels qu'un remplacement incorrect de la sonde, un embout Hygiène cap usagé ou sale, peuvent influencer les mesures de température effectuées dans l'oreille.

Des études cliniques ont montré que la précision et l'exactitude des mesures du thermomètre auriculaire étaient influencées par le caractère variable de la technique employée par l'utilisateur. **Afin de garantir des mesures précises, il est essentiel que la sonde soit correctement positionnée.**

La température n'étant pas la même dans l'oreille droite et l'oreille gauche, comparez toujours des mesures prises dans la même oreille. La différence physiologique naturelle peut atteindre 0,2 °C. En l'absence de facteurs de confusion dans une population à haut risque (comme les nourrissons ou les personnes immunodéprimées), utilisez la plus élevée des deux mesures afin d'interpréter l'état du patient.

Dans les cas suivants, patientez 20 minutes avant de prendre une température : variations extrêmes de la température ambiante, aide auditive, le fait d'être allongé sur un oreiller. Utilisez l'oreille non traitée si des gouttes auriculaires ou d'autres médicaments ont été placés dans le conduit auditif.

Comment utiliser votre ThermoScan® 7+ connect

1. Retirez le thermomètre de l'étui de protection

2. Mettez-le sous tension

Appuyez une fois sur le bouton Marche/arrêt, puis relâchez-le. Le rétroéclairage s'allume et la séquence de démarrage commence. La dernière température mesurée est ensuite affichée pendant 5 secondes.

3. Placez un nouvel embout Hygiène cap

L'indicateur d'embout Hygiène cap clignote pour signaler qu'un embout jetable est nécessaire.

Afin d'obtenir des mesures précises, assurez-vous qu'un nouvel embout Hygiène cap propre (accessoire LF40/LF20) est installé avant chaque mesure de température.

Fixez un nouvel embout Hygiène cap en poussant la sonde du thermomètre directement dans l'embout Hygiène cap à l'intérieur de la boîte, puis en la ressortant. L'embout Hygiène cap évite la contamination croisée et permet des mesures précises. La précision peut être affectée si l'embout Hygiène cap est réutilisé.

Remarque : le thermomètre Braun ThermoScan® ne fonctionne pas tant qu'il ne comporte pas d'embout Hygiène cap.

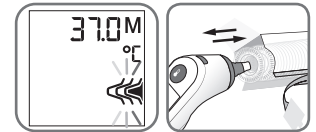

4. Sélection d'une tranche d'âge

Sélectionnez l'âge à l'aide du bouton de la technologie Age Precision™. Appuyez sur le bouton pour passer d'un groupe d'âge à l'autre.

REMARQUE : vous devez sélectionner un âge pour effectuer une mesure.

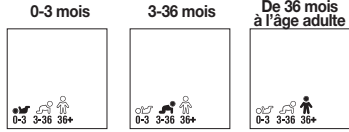

Le thermomètre est prêt à prendre une température.



Pour déterminer une tranche d'âge préférée (verrouiller la sélection de l'âge) :

Pour mémoriser une tranche d'âge préférée afin que cette tranche d'âge soit sélectionnée automatiquement lorsque vous allumez le thermomètre, suivez les étapes ci-après :

- Assurez-vous que le thermomètre est éteint.
- Appuyez et maintenez enfoncés les boutons Marche/Arrêt et Age Precision™ pendant 4 secondes. L'unité s'allume avec un rétroéclairage bleu et les 3 icônes des tranches d'âge clignotent.
- Appuyez sur le bouton de la technologie Age Precision™ . La tranche d'âge sélectionnée clignote. Appuyez sur le bouton Age Precision™ jusqu'à ce que la tranche d'âge souhaitée clignote à l'écran.
- Une fois la tranche d'âge souhaitée sélectionnée, relâchez le bouton et patientez pendant 3 secondes.

La valeur par défaut est définie sur l'appareil jusqu'à ce que les piles soient retirées, puis remises en place.

5. Positionnez correctement l'appareil

Insérez complètement la sonde dans le conduit auditif et dirigez-la dans le sens du conduit. Assurez-vous que la sonde est pointée vers le tympan et non vers les parois du conduit auditif.

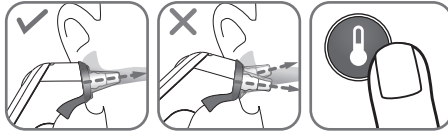

6. Mesure de la température

Une fois la sonde positionnée correctement, appuyez sur le bouton de mesure de la température puis relâchez . Le témoin lumineux de l'indicateur de stabilité ExacTemp® clignotera pendant la mesure de la température. Il restera fixe pendant 3 secondes pour indiquer que la mesure de la température est terminée.

REMARQUE : si la sonde a été correctement introduite dans le conduit auditif pendant la mesure, un long bip signale la fin de la mesure.

Si la sonde n'a pas été constamment placée dans une position stable dans le conduit auditif, une série de bips courts retentit, le voyant lumineux ExacTemp s'éteint et l'écran affiche un message d'erreur (ERREUR + icône animée d'erreur de position).

Pour plus de détails, voir la rubrique « Erreurs et dépannage ».

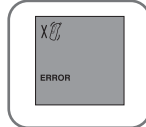

7. Lecture de la température

Le bip de confirmation indique qu'une mesure de température précise a été réalisée. Le résultat est affiché à l'écran. La mesure affichée est équivalente à la température orale.



Tranche d'âge	Vert Température normale	Jaune Fièvre	Rouge Fièvre importante
0-3 mois	≥ 35,8 – ≤ 37,4 °C (≥ 96,4 – ≤ 99,4 °F)	 	> 37,4 °C (> 99,4 °F)
3-36 mois	≥ 35,4 – ≤ 37,6 °C (≥ 95,7 – ≤ 99,6 °F)	> 37,6 – ≤ 38,5 °C (> 99,6 – ≤ 101,3 °F)	> 38,5 °C (> 101,3 °F)
De 36 mois à l'âge adulte	≥ 35,4 – ≤ 37,7 °C (≥ 95,7 – ≤ 99,9 °F)	> 37,7 – ≤ 39,4 °C (> 99,9 – ≤ 103,0 °F)	> 39,4 °C (> 103,0 °F)

8. Mise hors tension de l'appareil

Pour effectuer la mesure suivante, appuyez sur le bouton d'éjection pour retirer et éliminer l'embout Hygiène cap usagé, puis placez un embout Hygiène cap neuf au moment de prendre la mesure de température suivante.

REMARQUE : le thermomètre est réglé par défaut sur le dernier âge si vous ne modifiez pas ce réglage.

Le thermomètre auriculaire Braun ThermoScan® s'éteint automatiquement après 60 secondes d'inactivité. Il peut également être mis hors tension en appuyant sur le bouton Marche/arrêt .

L'indication OFF clignote brièvement, puis l'écran devient blanc.

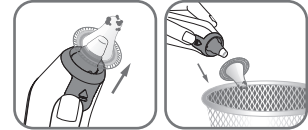

Mode nuit

Le mode nuit est activé en appuyant sur le bouton dédié à cet effet. Une seconde pression sur ce dernier permet de le désactiver : le son est activé et la lampe de poche éteinte. Le mode nuit reste actif jusqu'à ce que le thermomètre passe en mode sommeil après une temporisation ou une pression sur le bouton Marche/arrêt. Lorsque le thermomètre est rallumé, il passe en mode normal.

En mode nuit, tous les bips sonores sont coupés, l'icône du mode nuit s'affiche à l'écran et la lampe de poche s'allume.

Une fois la mesure terminée, la lampe de poche clignote deux fois et reste allumée par la suite. Le mode nuit restera activé jusqu'à ce que le bouton dédié soit enfoncé ou que l'appareil soit mis hors tension.



Comment allumer l'écran

Ce thermomètre est équipé d'un éclairage de nuit pratique pour illuminer l'écran dans un environnement mal éclairé.

Cet éclairage s'allume si vous appuyez sur l'un des boutons. Il reste allumé jusqu'à ce que le thermomètre soit resté inactif pendant 15 secondes, même après la prise de température.

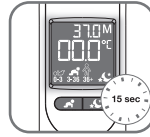

Mémorisation de la dernière mesure

La mesure précédente sera affichée durant le démarrage.

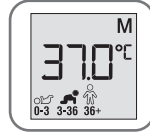

Ensuite, elle apparaîtra dans le coin supérieur droit de l'écran et la lettre « M » figurera à côté.



La mémoire située dans le coin supérieur droit se mettra à jour selon la nouvelle mesure en appuyant sur le premier bouton une fois la mesure terminée.



Comment modifier l'unité de mesure de la température entre °C et °F

Votre Braun ThermoScan® est expédié avec l'échelle de température en degrés Celsius (°C) activée. Si vous souhaitez passer à un affichage en Fahrenheit (°F) et/ou repasser de l'affichage en Fahrenheit à celui en Celsius, procédez comme suit :

1. Assurez-vous que le thermomètre est éteint.
2. Appuyez sur le bouton Marche/arrêt et sur le bouton de température et maintenez-les enfoncés. Au bout de 3 secondes, l'écran indiquera cette séquence : °F / SET / °C / SET.
3. Relâchez le bouton Marche/arrêt et le bouton de température lorsque l'échelle de température souhaitée s'affiche. Un court bip retentit pour confirmer le nouveau réglage, puis le thermomètre s'éteint automatiquement.

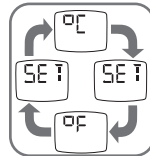

Erreurs et dépannage

Message d'erreur	Problème	Solution
	Aucun embout Hygiène cap n'est fixé.	Fixez un nouvel embout Hygiène cap propre.
	La sonde du thermomètre n'a pas été placée correctement dans l'oreille.	Veillez au positionnement correct et stable de la sonde.
	Il n'a pas été possible de prendre une mesure précise. ERREUR + icône animée d'erreur de position	Remplacez l'embout Hygiène cap, puis repositionnez l'appareil. Appuyez sur le bouton Start (démarrage) pour prendre une nouvelle mesure de température.
	La température ambiante ne correspond pas aux températures de fonctionnement autorisées (de 10 à 40 °C ou de 50 à 104 °F).	Laissez le thermomètre reposer 30 minutes dans une pièce où la température est comprise entre 10 et 40 °C ou entre 50 et 104 °F.
	La température prise ne se situe pas dans la fourchette de températures habituelle chez l'homme (de 34 à 42,2 °C ou de 93,2 à 108 °F).	Assurez-vous que l'embout de la sonde et la lentille sont propres et qu'un nouvel embout Hygiène cap est installé. Veillez à ce que le thermomètre soit correctement inséré. Procédez ensuite à une nouvelle mesure.
	HI = trop élevée LO = trop faible	
	Erreur système – l'écran d'autocontrôle clignote en continu et n'est pas suivi du bip et du symbole indiquant que le thermomètre est prêt. Si l'erreur persiste, Si l'erreur persiste toujours,	Attendez 1 minute jusqu'à ce que le thermomètre s'éteigne automatiquement, puis rallumez-le. ... réinitialisez le thermomètre en retirant les piles et en les remettant en place. ... veuillez contacter le centre d'entretien.
	Le niveau des piles est faible, mais le thermomètre fonctionne toujours correctement.	Insérez des piles neuves.
	Le niveau des piles est trop faible pour permettre une mesure correcte de la température.	Insérez des piles neuves.
	Erreur système sans messages ou piles totalement épuisées	Insérez des piles neuves. Si l'erreur persiste, appelez le service client.
	Connexion impossible.	Consultez l'erreur dans l'application pour en savoir plus.

Directives de cybersécurité

1. Aucun antivirus ni pare-feu n'est utilisé par cet appareil. Vérifiez que le système d'exploitation de votre téléphone est à jour.
2. Toute communication via Internet est authentifiée, chiffrée et son intégrité est vérifiée.
3. Il est inutile de procéder à une sauvegarde complète et à une restauration complète des fonctionnalités et des procédures. Les points de données critiques peuvent être restaurés depuis le Cloud, à l'exception des paramètres du dispositif ; ces derniers seront réglés via le processus de configuration du dispositif.
4. Dans l'éventualité d'une réinitialisation du dispositif, la récupération des paramètres ne sera pas possible.
5. Pour que le thermomètre fonctionne correctement avec l'application, les services de localisation doivent être activés lors de l'appariement BT.
6. Aucune configuration de sécurité supplémentaire n'est requise de la part de l'utilisateur. Nous encourageons cependant l'utilisateur final à activer l'authentification sur son smartphone, par exemple par un code PIN, un modèle de déverrouillage ou une identification biométrique comme la reconnaissance faciale ou la lecture d'empreinte digitale.
7. Lorsqu'elles sont nécessaires, les mises à jour de l'application seront signalées par des notifications sur le smartphone ; l'utilisateur pourra choisir quand procéder à ces mises à jour. Les mises à jour logicielles du thermomètre seront signalées via l'Application, et l'utilisateur devra suivre les instructions pour procéder à la mise à jour.
8. En cas d'anomalie ou de perte de la connexion au réseau, le dispositif continuera de fonctionner comme prévu.
9. Les paramètres du thermomètre ne sont pas conservés sur le Cloud en vue de leur récupération.
- 10.

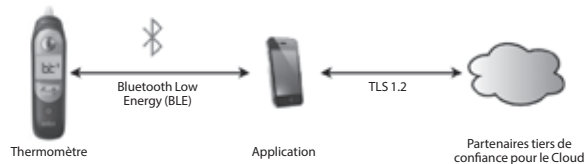

11. Pour les composants du logiciel, veuillez contacter le service client.
12. Il n'existe pas de connexions configurables par l'utilisateur. Si vous avez des questions sur la cybersécurité, contactez le service client au numéro indiqué.
13. Helen of Troy prévoit de maintenir tous ses services en ligne et applications dans un futur proche, pour assurer votre pleine satisfaction. Toutefois, en cas de situation inévitable de « fin de support », qui serait suivie d'un délai de grâce de 3 ans puis d'une « fin de vie », une notification vous sera adressée via l'Application. Dans ce cas, Helen of Troy proposera une dernière mise à jour de l'Application et du logiciel embarqué pour permettre une utilisation hors ligne. Après la mise à jour, plus aucun support ne sera fourni pour le dispositif ou l'application.

Étalonnage

Le présent produit a été étalonné au moment de la fabrication. S'il est utilisé conformément aux instructions d'utilisation, un étalonnage périodique n'est pas requis. Ce dispositif n'est pas destiné à remplacer des contrôles réguliers par votre médecin, veuillez le consulter en cas de doute sur la mesure de température.

Entretien et nettoyage



L'embout de la sonde est la partie la plus délicate du thermomètre. Il doit être propre et intact pour garantir des mesures précises. Si le thermomètre est accidentellement utilisé sans embout Hygiène cap, nettoyez l'embout de la sonde comme suit :

Essuyez délicatement la surface avec un coton-tige ou un chiffon doux imbibé d'alcool. Une fois l'alcool complètement sec, vous pouvez placer un nouvel embout Hygiène cap, puis prendre des mesures de la température.

Si l'embout de la sonde est endommagé, contactez le Service clients.

Utilisez un chiffon doux et sec pour nettoyer l'écran et l'extérieur du thermomètre. **N'UTILISEZ PAS** de nettoyeurs abrasifs. Ne plongez **JAMAIS** ce thermomètre dans de l'eau ou tout autre liquide. Stockez l'appareil et les embouts Hygiène cap dans un lieu sec exempt de poussière et de contamination et à l'abri de la lumière directe du soleil.

Des embouts Hygiène cap supplémentaires (LF 40) sont disponibles dans la plupart des boutiques qui proposent les produits ThermoScan de Braun.



Changer les piles

Le thermomètre Braun ThermoScan® 7+ connect est fourni avec 2 piles AA. Remplacez-les par 2 piles AA neuves lorsque le symbole de pile clignotant apparaît sur l'écran. Pour remplacer les piles, ouvrez le couvercle du compartiment à piles et retirez les piles. Remplacez les piles en veillant à les aligner correctement, conformément aux indications fournies dans le compartiment. Retirez les piles du produit si vous ne vous en servez pas pendant longtemps afin d'éviter tout dommage du thermomètre en cas de fuite des piles.



Seules les piles vides doivent être mises au rebut. Elles ne doivent pas être jetées avec les ordures ménagères mais être rapportées dans des points de collecte appropriés ou au point de vente.

Garantie limitée de 2 ans

Veuillez lire toutes les instructions avant d'essayer d'utiliser ce dispositif. Conservez votre reçu comme preuve d'achat indiquant également la date de votre achat. Ce reçu doit être présenté pour toute réclamation pendant la période de garantie. Aucune réclamation pendant la période de garantie ne sera acceptée sans preuve d'achat.

Votre dispositif est garanti Deux Ans (2 Ans) à compter de la date d'achat.

Cette garantie couvre les défauts de matériel et de fabrication survenant dans le cadre d'une utilisation normale. Les dispositifs remplissant ces critères seront remplacés gratuitement.

Cette garantie ne couvre PAS les défauts ou les dommages résultant d'un usage abusif ou du non-respect des instructions d'utilisation. La garantie sera annulée si le dispositif est ouvert, manipulé ou utilisé avec des pièces ou des accessoires n'étant pas de marque Braun, ou si des réparations sont effectuées par des personnes non autorisées.

Les accessoires et les consommables sont exclus de la garantie.

Pour toute demande d'assistance, veuillez consulter le site www.BraunHealthcare.com/uk_en/ ou contacter notre service d'assistance aux coordonnées figurant à la fin de ce mode d'emploi.

La présente garantie est applicable aux pays de l'Europe, la Russie, les pays du Moyen-Orient et d'Afrique.

Royaume-Uni uniquement : Cette garantie ne va pas à l'encontre des droits légaux du consommateur.

Enquête

En Europe, tout incident grave (par exemple, un décès, une blessure potentiellement mortelle, une intervention chirurgicale, etc.) survenu en relation avec ce thermomètre doit être signalé à Kaz Europe (voir les numéros du service consommateurs Helen of Troy) et à l'autorité compétente de votre État membre.

Les numéros de référence, de lot et de série de votre produit doivent être fournis puisqu'ils sont essentiels pour enregistrer et suivre votre demande ou réclamation. Les numéros de lot et de série figurent sur le compartiment à piles. La date de fabrication est indiquée par le numéro LOT et peut être déchiffrée tel que ci-dessous :

Les 3 premiers chiffres du numéro de LOT représentent le jour de fabrication dans l'année. Les 2 chiffres suivants représentent les deux derniers chiffres de l'année calendaire de fabrication et la/les lettre(s) à la fin désignent le fabricant du produit (par ex. : LOT N° : 12313tav signifie que ce produit a été fabriqué le 123e jour de l'année 2013 par le fabricant identifié par le code tav).

Spécifications du produit

Plage de température affichée :	34 à 42,2 °C	(93,2 à 108 °F)
Plage de température ambiante de fonctionnement :	10 à 40 °C	(50 à 104 °F)
Plage de température de stockage :	-25 à 55 °C	(-13 à 131 °F)
Humidité relative de fonctionnement	10-95 % HR (sans condensation)	
Humidité relative de stockage	15-95 % HR (sans condensation)	
Résolution d'affichage :	0,1 °C ou °F	
Précision pour la fourchette des températures affichées 35 – 42 °C (95 – 107,6 °F) :	Erreur maximale en laboratoire ± 0,2 °C (± 0,4 °F)	
En dehors de cette plage :	± 0,3 °C (± 0,5 °F)	
Répétabilité clinique :	± 0,3 °C (± 0,54 °F)	
Type de piles :	2 piles de type AA (LR 06) 1,5 V	
Durée de vie des piles :	2 ans/350 mesures/ 100 minutes en mode nuit	
Durée de vie de service :	5 ans	
Accessoire :	embout Hygiene cap, LF40/LF20, usage unique	
Communication sans fil Bluetooth® Smart		
Plage de fréquence :	bande 2,4 GHz ISM (2 400–2 483,5 MHz)	
Modulation :	GFSK	
Puissance apparente rayonnée :	< 5 dBm	

La température mesurée est convertie en une valeur buccale équivalente.

Ce thermomètre peut fonctionner à 1 pression atmosphérique ou à des altitudes dont la pression atmosphérique ne dépasse pas 1 (700 à 1 060 hPa).



Appareil comportant des pièces appliquées de type BF



Consulter la notice d'utilisation



Température de fonctionnement



Température de stockage



Humidité de fonctionnement



Humidité de stockage



Attention



Code de lot



Numéro de série



Numéro de référence



Dispositif médical



Fabricant



Date de fabrication



Tenir au sec



Représentant syndical européen



Embout Hygiene cap :
Ne pas réutiliser

Vous réservez de modifications sans préavis.

CE₀₂₉₇ Ce produit porte le marquage CE et il est fabriqué conformément à la directive RoHS 2011/65/UE et aux autres directives et/ou règlements applicables, comme spécifié dans la Déclaration de Conformité UE.

Les exigences de précision du laboratoire ASTM dans la gamme d'affichage de 37 °C à 39 °C (98 °F à 102 °F) pour les thermomètres IR sont de ± 0,2 °C (± 0,4 °F), tandis que pour les thermomètres à tube de mercure et les thermomètres électroniques, les exigences selon les normes ASTM E667-86 et E11 12-86 sont de ± 0,1 °C (± 0,2 °F).

Les APPAREILS ÉLECTROMÉDICAUX requièrent des précautions particulières en matière de compatibilité électromagnétique. REMARQUE : N'utilisez pas cet appareil en présence d'interférences électromagnétiques ou autres en dehors de la plage normale spécifiée dans l'EN 60601-1-2. Pour obtenir une description détaillée des exigences en matière de compatibilité électromagnétique, veuillez consulter le site Web (centre d'assistance/de documentation) ou contacter un centre d'entretien.

Les appareils de communications RF portables et mobiles peuvent perturber les APPAREILS ÉLECTROMÉDICAUX.

Kaz Europe SÀRL déclare par la présente que l'équipement radio de type IRT6575 est conforme à la Directive 2014/53/UE. Le texte complet de la déclaration de conformité européenne est disponible à l'adresse suivante : www.HelenofTroy.com/emea-en/support

Veuillez ne pas jeter ce produit avec les ordures ménagères au terme de son cycle de vie. Pour éliminer ce produit, rappez-le au détaillant de votre région ou déposez-le dans l'un des points de collecte appropriés de votre pays.

Descrizione del prodotto (vedere pag. 1)

- 1 **Hygiene cap usa e getta** (confezione da 20 + 1 già installato) LF40/LF20
- 2 **Punta della sonda**
- 3 **Sonda**
- 4 **ExacTemp® Light**
- 5 **Espulsore per Hygiene cap**
- 6 **Display**
- 7a **Pulsante Tecnologia Age Precision™**
- 7b **Pulsante Modalità Notte**
- 8 **Pulsante di accensione**
- 9 **Pulsante temperatura**
- 10 **Sportello del vano batterie**
- 11 **Astuccio protettivo**

Uso previsto e controindicazioni

Il termometro auricolare Braun ThermoScan® è destinato ad essere utilizzato dagli utenti domestici per la misurazione intermittente della temperatura corporea di pazienti con età che vanno dai neonati normopeso (a termine) fino agli adulti geriatrici. Il termometro è riutilizzabile. L'Hygiene cap è un dispositivo monouso progettato per mantenere precisione di misurazione e igiene prevenendo la contaminazione incrociata.

Questo prodotto non è destinato alla diagnosi di patologie, ma è un utile strumento di valutazione per la temperatura.

Questo termometro non è destinato ad un uso clinico in un ambiente professionale ed è solo per uso domestico. La tecnologia Age Precision™ non è destinata all'uso su neonati prematuri o neonati piccoli per l'età gestazionale. Questo termometro non è destinato ad interpretare le temperature ipotermiche. Non lasciare che i bambini di età inferiore ai 12 anni si misurino la temperatura da soli senza supervisione.

L'uso di IRT6575 non va inteso come sostitutivo di un consulto medico.



Avvertenze e precauzioni

Consultare il medico se si notano sintomi inspiegabili quali irritabilità, vomito, diarrea, disidratazione, cambiamenti nell'appetito o nell'attività, crisi epilettiche, dolori muscolari, brividi, collo irrigidito, dolore durante la minzione, ecc., indipendentemente dal colore della luce di sfondo o dall'assenza di febbre.

Rivolgersi al medico se il termometro rileva una temperatura innalzata (luci di sfondo gialle o rosse).

L'intervallo di temperatura ambiente operativo per questo termometro è 10 – 40 °C (50 – 104 °F). Non esporre il termometro a temperature estreme (inferiori a -25 °C / -13 °F o superiori a 55 °C / 131 °F) o ad un'eccessiva umidità (>95% RH). Questo termometro deve essere usato soltanto con Hygiene cap usa e getta originali Braun ThermoScan (LF 40).

Per evitare misurazioni imprecise, utilizzare **SEMPRE** il termometro con inserito un Hygiene cap nuovo e pulito.

Se il termometro viene accidentalmente utilizzato senza Hygiene cap inserito, pulire la lente (vedere la sezione "Cura e pulizia"). Conservare gli Hygiene cap fuori dalla portata dei bambini.

NON modificare il dispositivo senza l'autorizzazione del produttore.

I genitori/i responsabili devono rivolgersi ad un pediatra se notano segni o sintomi insoliti. Ad esempio, un bambino che mostra irritabilità, vomito, diarrea, disidratazione, convulsioni, alterazioni dell'appetito o dell'attività, anche se non ha febbre o se ha una temperatura bassa, potrebbe comunque aver bisogno di assistenza medica.

I bambini in terapia con antibiotici, analgesici o antipiretici non devono essere valutati unicamente in base alle letture della temperatura per stabilire la gravità della malattia.

Il rialzo della temperatura indicato dalla tecnologia Age Precision™ potrebbe essere un segnale di malattia grave, soprattutto negli adulti in età avanzata, fragili o con un sistema immunitario indebolito, oppure in neonati e lattanti. Consultare immediatamente un medico se si rileva un aumento di temperatura corporea in:

- Neonati e i bambini di età inferiore ai 3 mesi (consultare immediatamente un medico se la temperatura supera i 37,4 °C)
- Persone oltre i 60 anni
- Pazienti con diabete mellito o sistema immunitario indebolito (ad es., HIV positivo, chemioterapia contro il cancro, terapie croniche con steroidi, splenectomia)

- Pazienti allettati (per es. ospiti di residenze sanitarie assistenziali, soggetti con ictus, patologie croniche o convalescenti dopo un intervento chirurgico)
- Pazienti ricettori di trapianto (per es. fegato, cuore, polmoni, reni)

Nei pazienti anziani la febbre può essere blanda o persino assente.

Il termometro contiene piccole parti che potrebbero essere ingerite o rappresentare un pericolo di soffocamento per i bambini. Tenere sempre il termometro fuori dalla portata dei bambini.

Tecnologia Age Precision™

La ricerca clinica ha dimostrato che la definizione di febbre si modifica a mano a mano che il neonato cresce e diventa un bambino piccolo e quando il bambino diventa un adulto¹.

Scegliere l'impostazione dell'età corretta, misurare la temperatura e il display si illuminerà di verde, giallo o rosso per indicare se la temperatura è normale, è da considerare febbre oppure se è ad un livello di febbre alta.

¹ Herzog L, Phillips S. Addressing Concerns About Fever. Clinical Pediatrics. 2011; 50(#5): 383-390.

Abbinamento del dispositivo mobile

Effettuare la scansione del codice QR e scaricare l'app Braun Family Care™.



Seguire le istruzioni in-app per associare il ThermoScan 7+ al dispositivo smart.

1. Assicurarsi che il dispositivo sia spento. Tenere premuto il pulsante di accensione fino a che lo schermo diventa blu e l'icona Bluetooth e le lettere "bt" iniziano a lampeggiare. Continueranno a lampeggiare fino a quando il dispositivo non si conetterà all'app.



2. Una volta abbinato il termometro al dispositivo smart, lo schermo diventerà verde e l'icona Bluetooth e le lettere "bt" smetteranno di lampeggiare. Dopo 3 secondi, il termometro si spegnerà.



3. Se si verifica un problema di abbinamento con il dispositivo smart, il termometro mostrerà la schermata di errore.



Suggerimenti per la misurazione della temperatura

Sostituire Hygiene cap usa e getta (monouso) ad ogni utilizzo per preservare precisione, igiene ed evitare la contaminazione incrociata. Il cerume e la sporizia sulla punta di Hygiene cap, anche se in uno strato microscopico, possono creare un ostacolo tra il sensore e il calore a infrarossi emesso dall'orecchio e compromettere la precisione della misurazione.

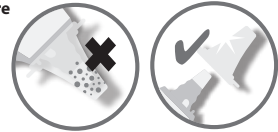

Fattori esterni, come un errato posizionamento della sonda, Hygiene cap usati o Hygiene cap sporchi possono incidere sulla temperatura auricolare.

Dagli studi clinici è emerso che la precisione e l'accuratezza delle misurazioni del termometro auricolare dipendono dalla variabilità della tecnica dell'utente. **È fondamentale posizionare la sonda correttamente per effettuare misurazioni precise.**

La temperatura cambia nell'orecchio destro e sinistro, confrontare sempre le misurazioni dallo stesso orecchio. La differenza fisiologica naturale può raggiungere 0,2 °C. In assenza di fattori esterni, nella popolazione ad alto rischio (come bambini o persone immunodepresse), misurare nell'orecchio con la temperatura più alta per interpretare le condizioni del paziente.

Nei seguenti casi, attendere 20 minuti prima di misurare la temperatura: cambiamenti estremi di temperatura ambiente, i portatori di apparecchi acustici, il fatto di essere appoggiati su un cuscino. Se nel canale auricolare sono state gocce auricolari o altri farmaci, misurare la temperatura nell'orecchio non trattato.

Come utilizzare Braun ThermoScan® 7+

1. Togliere il termometro dal suo astuccio protettivo.
2. Accensione

Premere e rilasciare il pulsante di accensione una volta . La retroilluminazione si accende e inizia la sequenza di avviamento. Successivamente viene visualizzata per 5 secondi l'ultima temperatura misurata.

3. Posizionare un nuovo Hygiene cap

L'indicatore Hygiene cap lampeggia per segnalare la necessità di inserire un filtro.

Per ottenere misurazioni accurate, accertarsi di inserire un Hygiene cap (accessorio LF40/LF20) nuovo e pulito prima di ogni misurazione.

Inserire un nuovo Hygiene cap spingendo la sonda del termometro direttamente nell'Hygiene cap dentro la scatola e poi tirandola fuori.

L'Hygiene cap aiuta a proteggere dalla contaminazione incrociata e permette di effettuare letture precise. L'utilizzo dello stesso Hygiene cap potrebbe compromettere la precisione.

Nota: Braun ThermoScan® non funziona se non si inserisce un nuovo Hygiene cap.

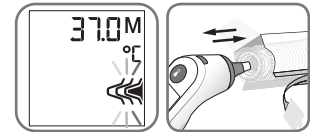

4. Selezione dell'età

Selezionare l'età con il pulsante Tecnologia Age Precision® . Premere il pulsante per passare da una fascia d'età all'altra.

NOTA: per effettuare una misurazione è necessario selezionare una fascia di età.

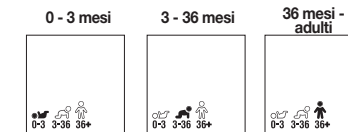

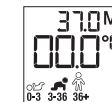

Il termometro è pronto per effettuare una misurazione.



Per impostare una fascia di età preferita: (blocco dell'impostazione dell'età):

Per salvare un intervallo di età preferito, in modo che venga selezionato automaticamente quando il termometro viene acceso, procedere come segue:

- Accertarsi che il termometro sia spento.
- Premere e tenere premuto il pulsante di accensione  e il pulsante della tecnologia Age Precision™  per 4 secondi. L'unità si accenderà visualizzando una luce di retroilluminazione blu e le 3 icone delle fasce di età lampeggeranno.
- Pulsante Tecnologia Age Precision™ . La fascia di età selezionata lampeggerà. Premere il pulsante Age Precision™ finché la fascia di età desiderata lampeggerà sul display.
- Una volta selezionata l'età desiderata, smettere di premere il pulsante e attendere 3 secondi.

Il valore predefinito sarà impostato sul dispositivo fino a quando le batterie non saranno rimosse e poi reinserte.

5. Posizionare correttamente.

Inserire completamente la sonda del termometro nel condotto uditivo e puntarla verso il condotto uditivo, assicurarsi che l'IRT sia puntato verso il timpano auricolare e non verso le pareti del canale.

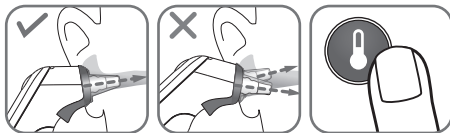

6. Misurare la temperatura

Una volta posizionata correttamente, premere e rilasciare il pulsante della temperatura . L'indicatore di stabilità ExactTemp® lampeggia durante la misurazione della temperatura. La spia luminosa rimane fissa per 3 secondi a indicare che è stata effettuata una misurazione accurata.

NOTA: se la sonda è stata inserita correttamente nel canale auricolare durante il processo di misurazione, un lungo segnale acustico conferma la fine della misurazione.

Se la sonda non stata mantenuta costantemente in posizione stabile nel canale auricolare, viene emessa una sequenza di brevi segnali acustici, la spia luminosa dell'indicatore di stabilità ExactTemp si spegne e sul display compare un messaggio di errore (ERROR = icona animata di errore di posizione = errore di posizione).

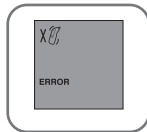

Per maggiori informazioni si veda la sezione "Errori e risoluzione dei problemi".



7. Lettura della temperatura

Il bip di conferma indica che è stata misurata la temperatura in modo preciso. Il risultato è visualizzato sul display. La lettura della temperatura visualizzata equivale alla temperatura misurata in bocca.

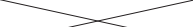

Fascia di età	Verde Temperatura normale	Giallo Febbre	Rosso Febbre alta
 0 - 3 mesi	≥35,8 – ≤37,4 °C (≥96,4 – ≤99,4 °F)		> 37,4 °C (>99,4 °F)
 3 - 36 mesi	≥35,4 – ≤37,6 °C (≥95,7 – ≤99,6 °F)	≥37,6 – ≤38,5 °C (≥99,6 – ≤101,3 °F)	>38,5 °C (>101,3 °F)
 36 mesi - adulti	≥35,4 – ≤37,7 °C (≥95,7 – ≤99,9 °F)	≥37,7 – ≤39,4 °C (≥99,9 – ≤103,0 °F)	> 39,4 °C (>103,0 °F)

8. Per spegnere

Per la misurazione successiva, premere il pulsante di espulsione  per rimuovere e gettare l'igiene cap usato; l'utente inserirà un nuovo Igiene cap al momento della misurazione successiva della temperatura.

NOTA: se non vengono modificate, le impostazioni predefinite prevedono l'ultima età impostata.

Il termometro auricolare Braun ThermoScan® si spegne automaticamente dopo 60 secondi di attività. Il termometro può essere spento premendo il pulsante di accensione .

Il display lampeggerà per pochi istanti mostrando il messaggio "OFF" e si spegnerà.

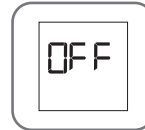
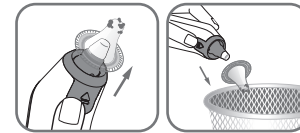

Modalità Notte

La modalità Notte viene attivata premendo il pulsante apposito. La pressione secondaria del pulsante della modalità notturna disattiva la modalità Notte - abilitando l'audio e spegnendo la torcia. La modalità Notte rimane accesa fino a quando il termometro non entra in modalità sleep attraverso il time out o la pressione del pulsante di accensione. Quando il termometro viene riacceso, entra in modalità normale.

In modalità Notte, tutti i segnali acustici vengono disattivati, l'icona della modalità notturna viene visualizzata sullo schermo e la torcia si accende.

Al termine della misurazione la torcia lampeggerà due volte e resterà accesa anche successivamente. La modalità Notte rimarrà accesa fino a quando non si preme il pulsante di modalità notturna o non si spegne il dispositivo.

Come illuminare il display

Il termometro è dotato di una comoda luce notturna per illuminare il display in un ambiente con poca luce.

La luce si accende quando viene premuto un qualsiasi pulsante e rimane accesa fino a quando il termometro non rimane inattivo per 15 secondi dopo una rilevazione di temperatura.

Richiamo ultima lettura



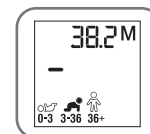
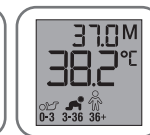
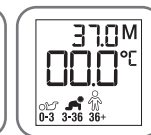

La misurazione precedente sarà visualizzata durante l'avvio.

A seguire, la misurazione precedente sarà visualizzata nell'angolo in alto a destra del display con una "M" accanto ad essa.









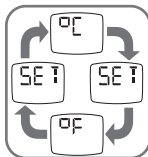



Come cambiare la temperatura tra °C e °F

Il Braun ThermoScan® è spedito con scala Celsius (°C) attivata. Se si desidera passare alla scala Fahrenheit (°F) e/o tornare dai gradi Fahrenheit ai Celsius, procedere nel modo seguente:

1. Accertarsi che il termometro sia spento.
2. Tenere premuto il pulsante di accensione  e il pulsante della temperatura . Dopo circa 3 secondi, il display visualizza questa sequenza: °F/SET/°C/SET.
3. Rilasciare il pulsante di accensione  e il pulsante della temperatura  quando viene visualizzata la scala della temperatura desiderata. Ci sarà un breve bip per confermare la nuova impostazione, poi il termometro sarà spento automaticamente.



Errori e risoluzione dei problemi

Messaggio di errore	Situazione	Soluzione
	Nessun Hygiene cap attaccato.	Inserire un nuovo Hygiene cap pulito.
	La sonda del termometro non è stata inserita saldamente nell'orecchio.	Verificare che la sonda sia in posizione corretta e rimanga stabile.
	Non è stato possibile effettuare una misurazione accurata. ERRORE + icona animata dell'errore di posizione	Sostituire Hygiene cap e riposizionarlo. Premere il pulsante di avviamento per iniziare una nuova temperatura di misurazione.
	La temperatura ambiente non rientra nell'intervallo di funzionamento consentito (10 – 40°C o 50 – 104°F).	Lasciare il termometro per 30 minuti in una stanza con una temperatura compresa tra 10 e 40°C o 50 e 104°F.
	La temperatura rilevata non rientra nell'intervallo tipico della temperatura umana (34 – 42,2°C o 93,2 – 108°F).	Verificare che la punta della sonda e la lente siano pulite e che sia inserito un Hygiene cap nuovo e pulito. Verificare che il termometro sia inserito correttamente. Quindi, effettuare la rilevazione.
	HI = troppo alta LO = troppo bassa	
	Errore di sistema = durante la verifica interna il display lampeggia continuamente e non è seguito da un segnale acustico e dal simbolo di dispositivo pronto. Se l'errore persiste,	Attendere 1 minuto fino a quando il termometro si spegne automaticamente, quindi riaccenderlo. ... reimpostare il termometro togliendo le batterie e rimettendole in sede.
	Se l'errore continua a persistere,	... contattare il Centro di assistenza.
	La carica delle batterie è bassa, ma il termometro continuerà a funzionare correttamente.	Inserire batterie nuove.
	La carica della batteria è troppo bassa per rilevare correttamente la temperatura.	Inserire batterie nuove.
	Errore di sistema senza messaggi o batterie completamente scariche	Inserire batterie nuove. Se l'errore persiste, rivolgersi al servizio clienti.
	Connessione non riuscita.	Controlla il problema all'interno dell'app per maggiori dettagli.

Linee guida sulla sicurezza informatica

1. Non è stato rilevato nessun antivirus o firewall su questo computer. Mantenere aggiornato il software operativo del telefono.
2. Tutte le comunicazioni basate su internet sono autenticate, crittografate e controllate per verificarne l'integrità.
3. Non è necessario eseguire il backup o il ripristino completo delle funzionalità e delle procedure per recuperare le configurazioni. I data point critici possono essere ripristinati dal cloud, escluse le impostazioni del dispositivo che possono essere configurate tramite il processo di impostazione del dispositivo stesso.
4. In caso di ripristino del dispositivo, non sarà possibile recuperare le impostazioni del dispositivo.
5. Affinché il termometro funzioni come previsto con l'app, sono necessari i servizi di localizzazione per l'abbinamento BT.
6. Non è richiesta nessuna configurazione di sicurezza aggiuntiva da parte dell'utente. Tuttavia, consigliamo agli utenti finali di abilitare l'autenticazione sul proprio smartphone, come ad esempio impostando codice pin, swipe o autenticazione biometrica, come il riconoscimento facciale o dell'impronta digitale.
7. Quando necessari, gli aggiornamenti dell'App verranno comunicati tramite notifiche sul dispositivo mobile, e l'utente potrà scegliere quando installarli. Gli aggiornamenti del software del termometro saranno inviati tramite l'App e l'utente dovrà seguire le istruzioni fornite per avviare l'aggiornamento.
8. In caso di connessione anomala alla rete o di perdita della connessione alla rete, il dispositivo continuerà a funzionare come previsto.
9. Le impostazioni del termometro non vengono conservate nel cloud per poter essere recuperate.
- 10.



11. Per i componenti software, contattare il Servizio Clienti.
12. Non sono presenti connessioni configurabili dall'utente. Per qualsiasi domanda relativa alla sicurezza informatica, contatta l'assistenza clienti al numero fornito.
13. Helen of Troy prevede di mantenere tutti i servizi online e le applicazioni funzionanti nel prossimo futuro per garantire agli utenti la massima soddisfazione. Tuttavia, nel caso in cui una situazione di "cessazione del supporto" seguita da un periodo di tolleranza di 3 anni e dalla "fine della vita utile" diventasse inevitabile, verranno forniti avvisi tramite l'App. In questo caso, Helen of Troy fornirà un ultimo aggiornamento al firmware dell'App per consentire l'uso offline. Dopo quest'ultimo aggiornamento, l'assistenza per il dispositivo o l'app non sarà più fornita.

Calibrazione

Questo prodotto è stato tarato al momento della fabbricazione. Se usato secondo le istruzioni, non è necessario sottoporlo a taratura periodica. Questo dispositivo non è destinato a sostituire le visite periodiche dal medico, consultare il medico in caso di dubbi sulla lettura della temperatura.

Cura e pulizia

 La punta della sonda è la parte più delicata del termometro. Deve essere pulita e intatta per garantire letture accurate. Se il termometro viene accidentalmente usato senza Hygiene cap, pulire la punta della sonda come segue:

Strofinare molto delicatamente la superficie con un bastoncino ovattato o un panno morbido inumidito da alcol. Dopo che l'alcol si è completamente asciugato, è possibile applicare un nuovo Hygiene cap ed effettuare la misurazione della temperatura.

Se la punta della sonda è danneggiata, contattare il Servizio clienti.

Usare un panno morbido e asciutto per pulire il display del termometro e l'esterno. **NON** usare detergenti abrasivi. Non immergere **MAI** questo termometro in acqua o in altri liquidi. Conservare il termometro e gli Hygiene cap in un luogo asciutto e protetto da polvere e contaminazione e lontano dalla luce diretta del sole.

È possibile acquistare ulteriori Hygiene cap (LF 40) presso la maggior parte dei rivenditori di Braun ThermoScan.



Sostituzione delle batterie

Il termometro Braun ThermoScan® 7+ connect è dotato di 2 batterie AA. Sostituire con 2 batterie AA nuove quando il simbolo delle batterie lampeggia sullo schermo. Per sostituire le batterie, fare scorrere e aprire lo sportello della batteria e rimuovere le batterie. Sostituire le batterie sincerandosi di allinearle correttamente come indicato all'interno del vano batteria. Rimuovere la batteria dal prodotto se non si utilizza per lungo tempo, in modo da evitare di danneggiare il termometro in caso di perdita del liquido delle batterie. Estrarre le batterie dall'apparecchio se non viene usato per periodi prolungati, in modo da evitare eventuali danni al termometro a causa di fuoriuscite di liquido dalle batterie.

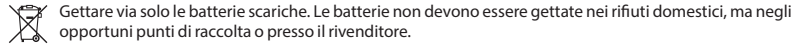

Gettare via solo le batterie scariche. Le batterie non devono essere gettate nei rifiuti domestici, ma negli opportuni punti di raccolta o presso il rivenditore.

2 anni di garanzia limitata

Leggere tutte le istruzioni prima di cercare di usare questo dispositivo. Conservare la ricevuta come prova della data d'acquisto. La ricevuta deve essere presentata in caso di reclami in garanzia. Qualsiasi reclamo in garanzia non potrà essere ritenuto valido se privo della prova d'acquisto.

Il dispositivo è garantito per due anni (2 anni) dalla data di acquisto.

La presente garanzia copre i difetti di materiale e fabbricazione derivanti da un uso normale; i dispositivi che soddisfino questi criteri saranno sostituiti gratuitamente.

La garanzia NON copre i difetti o i danni derivanti da un uso improprio o dalla mancanza di seguire le istruzioni per l'uso. La garanzia diventa nulla se si apre o manomette il dispositivo o se si usano componenti o accessori non Braun o se le riparazioni vengono effettuate da persone non autorizzate.

Accessori e materiali di consumo sono esclusi da qualsiasi garanzia.

Per richieste di supporto, visitare il sito www.BraunHealthcare.com/uk_en oppure cercare i recapiti dell'assistenza alla fine del presente manuale utente.

Questa garanzia è applicabile solo in Europa, Russia, Medio Oriente e Africa.

Solo per il Regno Unito: Ciò non contravviene ai diritti previsti per i consumatori.

Richiesta

In Europa, qualsiasi incidente grave (ad es. morte, ferita mortale, intervento chirurgico, ecc.) che si sia verificato in relazione a questo termometro deve essere segnalato a Kaz Europe (vedere i numeri dell'assistenza clienti Helen of Troy) e all'autorità competente del proprio stato membro.*

RIF, LOTTO e numeri di serie del prodotto devono essere forniti in quanto sono essenziali per registrare e dare seguito alla richiesta o reclamo. I numeri di lotto e di serie si trovano nel vano batterie. La data di produzione è data dal numero LOTTO e può essere decifrata come spiegato di seguito:

È indicata dal numero di LOTTO situato in XXXXXXXX. Le prime 3 cifre dopo il N. di lotto corrispondono al giorno dell'anno di produzione. Le successive 2 cifre rappresentano gli ultimi due numeri dell'anno di produzione, mentre la/e lettera/e alla fine si riferiscono al produttore (per es. N. LOTTO: 12313tav questo prodotto è stato fabbricato il 123° giorno dell'anno 2013 dal fabbricante con codice tav).

Specifiche del prodotto

Intervallo di temperatura visualizzato:	34 – 42,2 °C	(93,2 – 108 °F)
Intervallo di temperatura di funzionamento:	10 – 40 °C	(50 – 104 °F)
Intervallo di temperatura per la conservazione:	-25 – 55 °C	(-13 – 131 °F)
Umidità relativa	10-95% RH (non condensante)	
Umidità relativa di stoccaggio	15-95% RH (non condensante)	
Risoluzione del display:	0,1 °C o °F	
Precisione dell'intervallo di temperatura visualizzato 35 – 42 °C (95 – 107,6 °F):	±0,2 °C	(±0,4 °F)
Fuori da questo intervallo:	±0,3 °C	(±0,5 °F)
Ripetibilità clinica:	±0,3 °C	(±0,54 °F)
Informazioni sulla batteria:	2 x batterie da 1,5x tipo AA (LR 06)	
Durata della batteria:	2 anni/350 misurazioni/100 minuti in modalità notturna	
Vita utile:	5 anni	
Accessorio:	Hygiene cap, LF40/LF20, monouso	
Comunicazione wireless		
Bluetooth® Smart		
Gamma di frequenza:	Banda 2.4GHz ISM (2400 - 2483.5 MHz)	
Modulazione:	GFSK	
Potenza irradiata effettiva:	<5 dBm	
La temperatura misurata viene convertita in un valore equivalente orale.		
Questo termometro è concepito per funzionare a una pressione atmosferica di 1 atmosfera o ad altitudini con una pressione atmosferica fino a 1 atmosfera (7001060 hPa).		



Apparecchio con parti applicate tipo BF



Leggere le istruzioni per l'uso



Temperatura di funzionamento



Temperatura di conservazione



Umidità di funzionamento



Umidità di conservazione



Attenzione



Codice lotto



Numero di serie



Numero di catalogo



Dispositivo medico



Fabbricante



Data di fabbricazione



Mantenere asciutto



Rappresentante autorizzato nella Comunità Europea



Hygiene cap: non riutilizzare

Soggetto a modifiche senza preavviso.



Questo dispositivo medico riporta il marchio CE ed è fabbricato in conformità con la Direttiva RoHS 2011/65/UE e altre direttive e/o regolamenti come specificato nella Dichiarazione di conformità CE. .

Il requisito di precisione da laboratorio ai sensi dell'ASTM per l'intervallo visualizzato tra 37 °C e 39 °C per i termometri a infrarossi è di ± 0,2 °C, mentre per termometri a mercurio ed elettronici, il requisito ai sensi delle norme ASTM E667-86 ed E1112-86 è di ± 0,1 °C.

IL DISPOSITIVO MEDICO ELETTRICO necessita di particolari precauzioni per quanto riguarda la compatibilità elettromagnetica. NOTA: Non utilizzare questo dispositivo in presenza di interferenze elettromagnetiche o di altro tipo al di fuori del normale intervallo specificato nella norma EN 60601-1-2. Per una descrizione dettagliata dei requisiti CEM visitare il sito Web (Support/Document center) o contattare il centro di assistenza.

Le apparecchiature di comunicazione RF portatili e mobili possono influenzare le APPARECCHIATURE ELETTRICHE MEDICHE.

Kaz Europe Sàrl dichiara che l'equipaggiamento radio di tipo IRT6575 è conforme alla Direttiva 2014/53/UE. Il testo completo della dichiarazione di conformità UE è disponibile al seguente indirizzo internet: www.HelenofTroy.com/emea-en/support



Se il prodotto non è più utilizzabile, non gettarlo nei rifiuti domestici. Per lo smaltimento, rivolgersi al rivenditore o portarlo presso i punti di raccolta appropriati nel Paese.

Productbeschrijving (zie pagina 1)

- ① Hygiene Cap voor eenmalig gebruik (een doos met 20 is inbegrepen + 1 geplaatst op apparaat) LF40/LF20
- ② Sondepunt
- ③ Sonde
- ④ ExacTemp®-lampje
- ⑤ Uitwerpmechanisme voor Hygiene cap
- ⑥ Display
- ⑦a Knop Age Precision™-technologie ⑦b Knop nachtmodus
- ⑧ Aan-uitknop
- ⑨ Temperatuurknop
- ⑩ Batterijklepje
- ⑪ Beschermhoes

Beoogd gebruik en contra-indicaties

De Braun ThermoScan®-oorthermometer is bedoeld voor gebruik thuis bij het af en toe meten van de lichaamstemperatuur bij patiënten, van baby's met een normaal gewicht (voldragen) tot oudere volwassenen. De thermometer is herbruikbaar. De Braun Hygiene cap is bedoeld voor eenmalig gebruik, voor nauwkeurige metingen, hygiëne en het voorkomen van kruisbesmetting.

Dit product is niet bedoeld voor het stellen van diagnoses van ziektes, maar het is een handig middel om de temperatuur in de gaten te houden.

Deze thermometer is niet bedoeld voor klinisch gebruik in een professionele omgeving, maar uitsluitend voor thuisgebruik. De Age Precision™-technologie is niet bestemd voor te vroeg geboren baby's of baby's die bij de geboorte te klein waren. Deze thermometer is niet bedoeld voor het interpreteren van hypothermische temperaturen. Laat kinderen jonger dan 12 jaar niet zonder toezicht de temperatuur bij zichzelf opnemen.

Het gebruik van de IRT6575 is niet bedoeld als vervanging van een consult bij uw arts.

Waarschuwingen en voorzorgsmaatregelen

Raadpleeg uw huisarts bij symptomen zoals onverklaarbare geïrriteerdheid, overgeven, diarree, uitdroging, veranderingen in de eetlust of activiteit, toevallen, spierpijn, bibberen, een stijve nek en pijn bij het plassen, welke kleur de achtergrondverlichting ook heeft en ook als er geen sprake van koorts is.

Raadpleeg uw arts als de thermometer een verhoging aangeeft (gele of rode achtergrondverlichting).

De omgevingstemperatuur waarbij deze thermometer mag worden gebruikt, is 10 – 40 °C (50 – 104 °F). De thermometer mag niet worden blootgesteld aan extreme temperaturen (lager dan -25 °C/-13 °F of hoger dan 55 °C/131 °F) of een te hoge vochtigheidsgraad (>95% relatieve vochtigheid). Deze thermometer mag alleen met originele Braun ThermoScan Hygiene Caps voor eenmalig gebruik (LF 40) worden gebruikt.

Gebruik deze thermometer **ALTIJD** met een nieuwe, schone Hygiene Caps om onnauwkeurige metingen te voorkomen.

Als de thermometer per ongeluk zonder Hygiene Caps wordt gebruikt, maak de lens dan schoon (zie paragraaf «Onderhoud en reiniging»). Houd Hygiene Caps uit de buurt van kinderen.

Verander **NIETS** aan dit apparaat zonder toestemming van de fabrikant.

Ouders/verzorgers moeten de kinderarts bellen als ze abnormale tekenen of symptomen constateren. Als een kind bijvoorbeeld last heeft van prikkelbaarheid, overgeven, diarree, uitdroging, toevallen, verandering in eetlust of activiteit, zelfs zonder koorts, of als het een lage temperatuur heeft, kan het toch medische zorg nodig hebben.

Bij kinderen die antibiotica, pijnstillers of koortsvlagende middelen krijgen, mag niet uitsluitend worden vertrouwd op de gemeten temperatuur om te bepalen hoe ziek ze zijn.

Temperatuerverhoging zoals aangegeven door de Age Precision™-technologie kan duiden op een ernstige ziekte, vooral bij volwassenen die oud en kwetsbaar zijn, en een verzwakt immuunsysteem hebben, of bij pasgeborenen of zuigelingen. Raadpleeg onmiddellijk een arts als de verhoogde temperatuur zich voortdoet bij:

- (Pasgeboren) baby's jonger dan 3 maanden (raadpleeg onmiddellijk uw huisarts als de temperatuur hoger is dan 37,4 °C of 99,4 °F)
- Mensen ouder dan 60 jaar

- Mensen met diabetes mellitus of een verzwakt immuunsysteem (bijvoorbeeld door een hiv-positieve status, chemotherapie bij kanker, chronische behandeling met steroïden of verwijderde milt)
- Bedlegerige personen (bijvoorbeeld patiënten in verpleeghuizen, mensen die een beroerte hebben gehad, mensen met paraplegie of quadriplegie, mensen met een chronische ziekte of mensen die van een operatie herstellen)
- Een transplantatiepatiënt (bijvoorbeeld lever, hart, longen, nieren)

Koorts kan gemaskeerd of zelfs afwezig zijn bij oudere patiënten.

Deze thermometer bevat kleine onderdelen die kunnen worden ingeslikt of verstikkingsgevaar opleveren voor kinderen. Houd de thermometer altijd uit de buurt van kinderen.

Age Precision™-technologie

Met klinisch onderzoek is aangetoond dat de definitie van koorts verandert als pasgeborenen kleine kinderen worden en kleine kinderen opgroeien tot volwassenen¹.

Kies de juiste leeftijds categorie en meet de temperatuur; het display wordt groen, geel of rood om aan te geven wanneer de temperatuur normaal, koorts of hoge koorts aangeeft.

¹ Herzog L, Phillips S. Addressing Concerns About Fever. Clinical Pediatrics. 2011; 50(5): 383-390.

Uw slimme apparaat koppelen

Scan de QR-code en download de app Braun Family Care™.



Volg de instructies in de app om uw ThermoScan 7+ met uw slimme apparaat te verbinden.

1. Controleer of het apparaat is uitgeschakeld. Houd de aan-uitknop ingedrukt totdat het scherm blauw wordt, en het Bluetooth-pictogram en de letters "bt" knipperen. Het knipperen houdt aan totdat het apparaat aan de app is gekoppeld.
2. Als de thermometer met succes aan uw apparaat is gekoppeld, wordt het display groen en stoppen het Bluetooth-pictogram en de letters "bt" met knipperen. De thermometer schakelt uit na 3 seconden.
3. Als er een probleem met het koppelen met uw apparaat is, dan zal de thermometer het foutschermbereik weergeven.

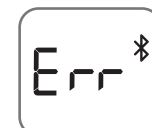

Tips voor het meten van de temperatuur

Vervang de Hygiene Cap voor eenmalig gebruik na elk gebruik voor nauwkeurigheid en hygiëne, en om kruisbesmetting te voorkomen. Oorsmeer en vuil op de punt van de Hygiene Cap, zelfs in microscopische hoeveelheden, kunnen een obstakel tussen de sensor en de infraroodwarmte van het oor vormen en de nauwkeurigheid van de meting beïnvloeden.

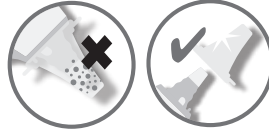

Externe factoren zoals een slechte plaatsing van de sonde, een gebruikte Hygiene Cap of een vuile Hygiene Cap kunnen metingen van de oortemperatuur beïnvloeden.

Uit klinische onderzoeken blijkt dat de precisie en nauwkeurigheid van metingen met oorthermometers kunnen worden beïnvloed door verschillende gebruikerstechnieken. **Voor een nauwkeurige meting is het essentieel dat de sonde op de juiste manier wordt geplaatst.**

De temperatuur in het rechter- en linkeroor verschilt, dus vergelijk altijd metingen van hetzelfde oor.

Het natuurlijke fysiologische verschil kan wel 0,2 °C zijn. Zonder beïnvloedende factoren moet u bij risicogroepen (zoals pasgeborenen of mensen met verminderde weerstand) de hoogste van de twee waarden gebruiken om de gezondheid van de patiënt te beoordelen.

Wacht in de volgende gevallen 20 minuten voordat u de temperatuur meet: bij extreme veranderingen in de kamertemperatuur, bij gebruik van een gehoorapparaat of wanneer de persoon op een kussen ligt. Meet in het niet-behandelde oor als er oordruppels of andere medicijnen in de gehoorgang zijn aangebracht.

Hoe gebruikt u de ThermoScan® 7+ connect?

1. Verwijder de thermometer uit de beschermhoes

2. Inschakelen

Druk één keer op de aan-uitknop. De achtergrondverlichting gaat branden en het apparaat wordt ingeschakeld. Daarna wordt de laatst gemeten temperatuur 5 seconden weergegeven.

3. Een nieuwe Hygiene Cap plaatsen

De indicator voor de Hygiene Cap gaat knipperen om aan te geven dat er een Hygiene Cap moet worden geplaatst.

Plaats vóór elke meting een nieuwe, schone Braun Hygiene Cap (accessoire LF40/LF20) voor nauwkeurige metingen.

Plaats een nieuwe Hygiene Cap door de sonde van de thermometer rechtstreeks in de Hygiene Cap in de doos te drukken en deze er dan weer uit te halen. Hygiene caps beschermen tegen kruisbesmetting en maken nauwkeurigere metingen mogelijk. De nauwkeurigheid kan worden beïnvloed als de Hygiene Cap wordt hergebruikt.

Opmerking: Opmerking: de Braun ThermoScan® werkt niet zonder Hygiene Cap.

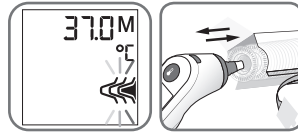

4. Leeftijdscategorie kiezen

Selecteer de leeftijd met de knop Age Precision™-technologie . Druk op de knop om door elke leeftijdsgroep te bladeren.

OPMERKING: U moet een leeftijd selecteren om te kunnen meten.

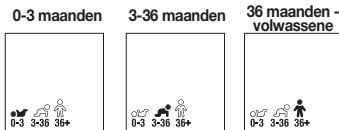

De thermometer is klaar om te meten.



Een leeftijdscategorie instellen (een leeftijdscategorie opslaan):

U kunt een bepaalde leeftijdscategorie opslaan zodat die categorie automatisch wordt geselecteerd als de thermometer wordt ingeschakeld. Volg daarvoor de volgende stappen:

- Zorg ervoor dat de thermometer is uitgeschakeld.
- Houd de aan-uitknop en de knop Age Precision™-technologie 4 seconden ingedrukt. Het apparaat wordt ingeschakeld met een blauwe achtergrond en de drie pictogrammen voor de leeftijdscategorieën knipperen.
- Druk op de knop Age Precision™-technologie . De geselecteerde leeftijdscategorie knippert. Druk op de knop Age Precision™ totdat de gewenste leeftijdscategorie op het display knippert.
- Wanneer de gewenste leeftijdscategorie is geselecteerd, laat u de knop los en wacht u 3 seconden.

De standaardwaarde wordt op het apparaat ingesteld totdat de batterijen worden verwijderd en teruggeplaatst.

5. Juist plaatsen

Plaats de thermometersonde volledig in de gehoorgang en richt deze naar de gehoorgang. Controleer of de IRT naar het trommelvlies is gericht en niet naar de oorschelp.

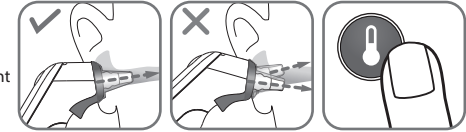

6. Temperatuur meten

Zodra de thermometer goed is geplaatst, drukt u kort op de temperatuurknop . Het ExacTemp® Stability-indicatorlampje knippert terwijl de temperatuur wordt gemeten. Het lampje blijft 3 seconden branden om aan te geven dat de temperatuurmeting klaar is.

OPMERKING: Als de sonde goed in de gehoorgang zit tijdens de meting, dan klinkt er een lange pieptoon om een voltooide meting aan te geven.

Als de sonde niet voortdurend stabiel in de gehoorgang wordt gehouden, klinkt er een aantal korte pieptonen; het ExacTemp Stability-indicatorlampje gaat uit en op het display wordt een foutmelding weergegeven (FOUT + geanimeerd pictogram positiefout = positiefout).

Zie de paragraaf «Foutmeldingen en problemen oplossen» voor meer informatie.

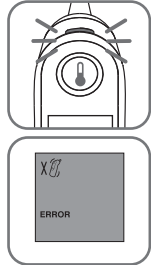

7. Temperatuur aflezen

U hoort een piep om te bevestigen dat de temperatuur nauwkeurig is gemeten. Het resultaat wordt op het display weergegeven. De temperatuurwaarde is vergelijkbaar met een meting in de mond.



Leeftijdscategorieën	Groen Normale temperatuur	Geel Koorts	Rood Hoge koorts
0-3 maanden	≥35,8 – ≤37,4 °C (≥96,4 – ≤99,4 °F)		>37,4 °C (>99,4 °F)
3-36 maanden	≥35,4 – ≤37,6 °C (≥95,7 – ≤99,6 °F)	>37,6 – ≤38,5 °C (>99,6 – ≤101,3 °F)	> 38,5 °C (>101,3 °F)
36 maanden - volwassene	≥35,4 – ≤37,7 °C (≥95,7 – ≤99,9 °F)	>37,7 – ≤39,4 °C (>99,9 – ≤103,0 °F)	> 39,4 °C (>103,0 °F)

8. Uitschakelen

Voor de volgende meting drukt u op de uitwerpknop  om de gebruikte Hygiene Cap te verwijderen en weg te gooien; plaats een nieuwe Hygiene Cap de volgende keer dat de temperatuur wordt gemeten.

OPMERKING: Standaard wordt de laatst ingestelde leeftijd gebruikt als u dit niet wijzigt.

De Braun ThermoScan®-oorthermometer wordt automatisch uitgeschakeld als de thermometer 60 seconden niet wordt gebruikt. U kunt de thermometer ook uitschakelen door op de aan-uitknop  te drukken.

Op het display knippert heel kort OFF (uit) en daarna wordt er niets meer weergegeven.

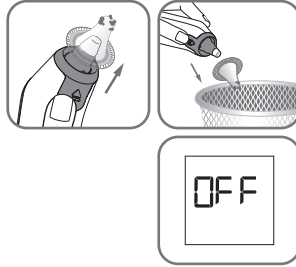

Nachtmodus

U kunt de nachtmodus inschakelen met de knop voor de nachtmodus. Wanneer u nog een keer op de knop voor de nachtmodus drukt, gaat de nachtmodus uit; het geluid en de zaklamp worden uitgeschakeld. De nachtmodus blijft aan totdat de thermometer in de slaapstand gaat omdat er een bepaalde tijd is verstreken of door op de aan-uitknop te drukken. Wanneer de thermometer weer wordt ingeschakeld, staat de thermometer in de normale stand.

In de nachtmodus zijn alle geluidsignalen stil, wordt het pictogram voor de nachtmodus op het scherm weergegeven en gaat de zaklamp aan.

Na de meting knippert de zaklamp twee keer en blijft daarna branden. De nachtmodus blijft aan totdat er op de knop voor de nachtmodus wordt gedrukt of het apparaat wordt uitgeschakeld.

De verlichting van het display inschakelen

In de thermometer zit een handig nachtlampje om het display te verlichten als er weinig licht is.

Het lampje gaat branden als u op een knop drukt. Het blijft branden totdat de thermometer 15 seconden niet meer is gebruikt, ook al is er een temperatuur gemeten.

Laatste meetresultaat

De vorige meting wordt bij het opstarten weergegeven.



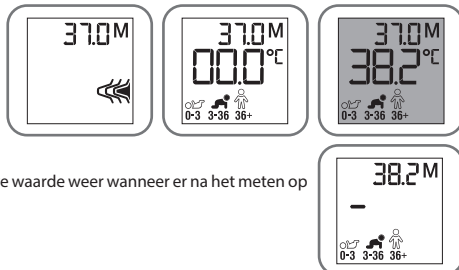

Daarna wordt de vorige waarde in de hoek rechtsboven van het display weergegeven, met een M ernaast.

Het geheugen in de hoek rechtsboven geeft de nieuwe waarde weer wanneer er na het meten op de knop wordt gedrukt.









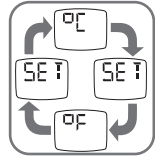





De temperatuureenheid wisselen tussen °C en °F

Wanneer u uw Braun ThermoScan® ontvangt, is de temperatuurschaal op Celsius (°C) ingesteld. Als u die wilt veranderen naar Fahrenheit (°F) en/of terug van Fahrenheit naar Celsius, gaat u als volgt te werk:

1. Controleer of de thermometer is uitgeschakeld.
2. Houd de aan-uitknop  en de temperatuurknop  ingedrukt. Na ongeveer 3 seconden wordt het volgende op het display weergegeven: °F / SET / °C / SET.
3. Laat de aan-uitknop  en de temperatuurknop  los als de gewenste temperatuurschaal wordt weergegeven. Er volgt een korte pieptoon om de nieuwe instelling te bevestigen. Daarna schakelt de thermometer zichzelf automatisch uit.



Foutmeldingen en problemen oplossen

Foutmelding	Situatie	Oplossing
	Er is geen Hygiene Cap op het apparaat geplaatst.	Plaats een nieuwe, schone Hygiene Cap.
	De sonde van de thermometer zat niet goed in het oor.	Zorg ervoor dat de sonde correct is geplaatst en stabiel blijft.
	Er was geen nauwkeurige meting mogelijk. Geanimeerd pictogram voor fout bij plaatsen ERROR+.	Vervang de Hygiene Cap en plaats opnieuw. Druk op de startknop om een nieuwe meting te starten.
	De omgevingstemperatuur valt niet binnen het toegestane gebruiksbereik (10 - 40 °C of 50 - 104 °F).	Laat de thermometer 30 minuten in een kamer op een temperatuur tussen 10 en 40 °C of 50 en 104 °F komen.
	De gemeten temperatuur valt niet in het gebruikelijke temperatuurbereik bij mensen (34 - 42,2 °C of 93,2 - 108 °F).	Controleer of de sondepunt en lens schoon zijn, en of er een nieuwe, schone Hygiene Cap is geplaatst. Zorg ervoor dat de thermometer goed is geplaatst. Voer daarna een nieuwe meting uit.
	HI = te hoog	
	LO = te laag	
	Systeemfout - het display met de zelftest blijft continu knipperen en er volgt daarna geen pieptoon of symbool dat aangeeft dat het apparaat klaar is.	Wacht 1 minuut totdat de thermometer zichzelf automatisch uitschakelt en schakel het apparaat weer in.
	Als de fout aanhoudt,	... reset de thermometer door de batterijen eruit te halen en ze weer terug te plaatsen.
	Als de fout blijft aanhouden,	..., neem contact op met het servicecentrum.
	Batterij is bijna leeg, maar de thermometer blijft correct werken.	Plaats nieuwe batterijen.
	Batterij is bijna leeg en daarom kan er geen correcte temperatuurmeting worden uitgevoerd.	Plaats nieuwe batterijen.
	Systeemfout zonder melding of batterijen helemaal leeg	Plaats nieuwe batterijen. Als de fout niet verdwijnt, neem contact op met de klantenservice.
	Niet verbonden.	Kijk in de app voor meer informatie.

Richtlijnen cyberbeveiliging

1. Er is geen antivirus- of firewallsoftware in dit apparaat gebruikt. Werk de software op uw telefoon altijd bij.
2. Online communicatie is gecontroleerd, versleuteld en geverifieerd op integriteit.
3. Een volledige back-up en herstel van functies en procedures om configuraties terug te krijgen is niet nodig. Cruciale gegevenspunten kunnen vanuit de cloud worden hersteld, met uitzondering van apparaatinstellingen. Deze worden ingesteld via het configuratieproces op het apparaat.
4. Als het apparaat wordt gereset, kunnen de apparaatinstellingen niet worden hersteld.
5. Locatiediensten voor BT-koppeling zijn vereist om de thermometer te gebruiken zoals bedoeld in de app.
6. De gebruiker hoeft verder geen extra beveiligde configuratie in te stellen. We raden de eindgebruiker echter wel aan om gebruikersauthenticatie in te schakelen in de smartphone zelf, zoals met een pincode, door te swipen of een andere authenticatie zoals gezichtsherkenning of vingerafdrukherkenning.
7. De app wordt bijgewerkt via meldingen op het mobiele apparaat en de gebruiker kiest ervoor wanneer er bijgewerkt wordt. Software-updates voor de thermometer worden via de app geregeld en de gebruiker moet de meegeleverde instructies volgen om de update te starten.
8. Bij problemen met de netwerkverbinding of geen netwerkverbinding blijft het apparaat naar behoren werken.
9. Instellingen voor de thermometer worden niet in de cloud bewaard om later te herstellen.
- 10.

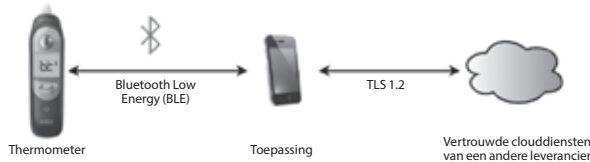

11. Neem voor softwarecomponenten contact op met de klantenservice.
12. Er zijn geen verbindingen die door de gebruiker kunnen worden ingesteld. Bij vragen over cyberbeveiliging kunt u contact opnemen met de klantenservice via het aangegeven telefoonnummer.
13. Helen of Troy verwacht alle online diensten en apps in de voorziene toekomst te kunnen blijven leveren om u tevreden te houden. Mocht het echter voorkomen dat er zich een situatie voordoet waarbij "het einde van de ondersteuning" is bereikt, gevolgd door een coulanceperiode van 3 jaar en vervolgens een "einde levensduur", dan zal daar een melding van worden gegeven via de app. In dat geval biedt Helen of Troy een laatste app- en firmware-update om het offline gebruik te vervolgen. Na de update is er geen blijvende ondersteuning voor het apparaat of de app meer mogelijk.

Kalibratie

Dit product is tijdens de productie gekalibreerd. Als het volgens de gebruikersinstructies wordt gebruikt, is periodieke kalibratie niet nodig. Dit apparaat is niet bedoeld als vervanging van regelmatige controles bij uw arts; raadpleeg uw arts als u twijfelt over de temperatuurwaarde.

Onderhoud en reiniging

 De sondepunt is het kwetsbaarste deel van de thermometer. De punt moet schoon en intact zijn om nauwkeurige metingen te geven. Als de thermometer per ongeluk zonder Hygiene Cap wordt gebruikt, veeg de punt dan als volgt schoon:

Veeg het oppervlak voorzichtig schoon met een wattenstaafje of een zacht doekje dat met alcohol is bevochtigd. Als de alcohol volledig is opgedroogd, kunt u een nieuwe Hygiene Cap plaatsen en de temperatuur meten.

Als de sondepunt is beschadigd, neem dan contact op met de klantenservice.

Gebruik een zachte, droge doek om het display en de buitenkant van de thermometer te reinigen. Gebruik **GEEN** schurende reinigingsmiddelen. Dompel deze thermometer **NOOIT** onder in water of andere vloeistoffen. Berg de thermometer en Hygiene Caps op in een droge omgeving, zonder stof en vuil, en uit de buurt van direct zonlicht.

Extra Hygiene Caps (LF 40) zijn verkrijgbaar in de meeste winkels waar de Braun ThermoScan wordt verkocht.



De batterijen vervangen

De Braun ThermoScan® 7+ connect wordt met 2 AA-batterijen geleverd. Wanneer het batterijsymbool op het lcd-scherm begint te knippen, moet u deze vervangen door twee nieuwe AA-batterijen. Vervang de batterijen door het batterijkapje open te schuiven en de batterijen te verwijderen. Plaats de nieuwe batterijen en zorg daarbij dat ze goed worden uitgelijnd zoals aangegeven in het batterijkapje. Als u het product gedurende langere tijd niet gebruikt, moet u de batterijen verwijderen. Zo voorkomt u schade als gevolg van lekkende batterijen. Als u de thermometer gedurende langere tijd niet gebruikt, moet u de batterijen verwijderen. Zo voorkomt u schade als gevolg van lekkende batterijen.



Gooi alleen lege batterijen weg. Ze mogen niet met het huisvuil worden weggegooid, maar moeten bij aangewezen verzamelpunten of uw verkooppunt worden ingeleverd.

2 jaar beperkte garantie

Lees alle instructies voordat u dit apparaat gebruikt. Bewaar de kassabon als bewijs en datum van aankoop. De kassabon moet worden getoond bij claims binnen de betreffende garantieperiode. Alle claims onder garantie zijn ongeldig zonder dit bewijs van aankoop.

Uw apparaat wordt geleverd met een garantie van twee (2) jaar vanaf de aankoopdatum.

Onder deze garantie vallen defecten in materiaal of vakmanschap die zich bij normaal gebruik voordoen; defecte apparaten die aan deze criteria voldoen, worden gratis vervangen.

De garantie dekt GEEN defecten of schade als gevolg van verkeerd gebruik of het niet volgen van de gebruiksaanwijzingen. De garantie vervalt als het apparaat wordt geopend, als er mee wordt geknoeid, als het wordt gebruikt met niet-originele Braun-onderdelen of -accessoires, of als er reparaties door niet-geautoriseerde personen worden uitgevoerd.

Accessoires en verbruiksartikelen zijn uitgesloten van garantie.

Ga voor vragen over ondersteuning naar www.helenofroy.com/emea-en/ of zie de informatie over de klantenservice achterin deze gebruiksaanwijzing.

Deze garantie geldt uitsluitend voor Europa, Rusland, het Midden-Oosten en Afrika.

Aleen voor het Verenigd Koninkrijk: Dit heeft geen invloed op uw wettelijke rechten als consument.

Vraag

In Europa moeten alle ernstige incidenten (zoals overlijden, levensbedreigende verwondingen en chirurgische ingrepen) die zich hebben voorgedaan in verband met deze thermometer bij Kaz Europe (zie de nummers van de klantenservice van Helen of Troy) en bij de betreffende instantie in uw land worden gemeld."

De REF-, LOT- en serienummers van uw product moeten worden vermeld, omdat deze essentieel zijn voor het registreren en opvolgen van uw vraag of claim. De LOT- en serienummers staan in het batterijkapje. De productiedatum wordt gegeven door het LOT-nummer en kan als volgt worden herleid:

De eerste 3 cijfers van het LOT-nummer staan voor de dag van het productiejaar. De volgende 2 cijfers staan voor de laatste twee cijfers van het kalenderjaar en de letter(s) aan het einde staan voor de fabrikant van het product (bijvoorbeeld: LOT-nr.: 12313tav betekent dat dit product is gemaakt op dag 123 van het jaar 2013 met de fabrikantcode "tav"

Productspecificaties

Weergegeven temperatuurbereik:	34 – 42,2 °C	(93,2 – 108 °F)
Bereik omgevingstemperatuur bij in gebruik:	10 – 40 °C	(50 – 104 °F)
Temperatuurbereik bij opslag:	-25 – 55 °C	(-13 – 131 °F)
Relatieve vochtigheid bij in gebruik:	10-95% RH (niet-condenserend)	
Relatieve vochtigheid bij opslag:	15-95% RH (niet-condenserend)	
Resolutie display:	0,1 °C of °F	
Nauwkeurigheid voor weergegeven temperatuurbereik 35 – 42 °C (95 – 107,6 °F):	±0,2 °C	(±0,4 °F)
Buiten dit bereik:	±0,3 °C	(±0,5 °F)
Klinische herhaalbaarheid:	±0,3 °C	(±0,54 °F)
Informatie over de batterijen:	2 AA-batterijen van 1,5 V (LR 06)	
Levensduur batterijen:	2 jaar / 350 metingen / 100 minuten in de nachtmodus	
Levensduur:	5 jaar	
Accessoire:	Hygiene Cap, LF40/LF20, voor eenmalig gebruik	
Draadloze communicatie		
Bluetooth® Smart		
Frequentiebereik:	2,4 GHz ISM-band (2400 - 2483,5 MHz)	
Modulatie:	GFSK	
Effectief uitgestraald vermogen:	<5 dBm	

De gemeten temperatuur wordt omgezet in een waarde die gelijk is aan een meting in de mond.

Deze thermometer is bedoeld voor gebruik bij een atmosferische druk van 1 of bij hoogtes met een atmosferische druk van maximaal 1 (700 - 1060 hPa).

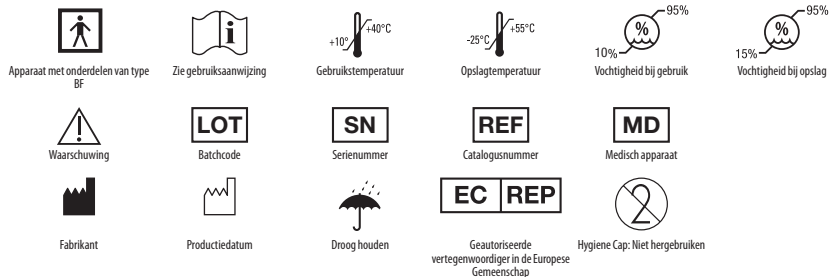

Kan worden gewijzigd zonder kennisgeving vooraf.

CE₀₂₉₇ Op dit medische apparaat staat de CE-markering die aangeeft dat het is vervaardigd conform de RoHS-richtlijn 2011/65/EU en andere geldende richtlijnen en/of verordeningen zoals gespecificeerd in de EU-conformiteitsverklaring.

De nauwkeurigheidsvereiste van het ASTM-laboratorium in het weergavebereik van 37 °C tot 39 °C (98 tot 102 °F) is ± 0,2 °C (±0,4 °F) voor infraroodthermometers, terwijl voor kwik-in-glas en elektronische thermometers deze vereiste volgens de ASTM-standaard E 667-86 en E 1112-86 ± 0,1 °C (±0,2 °F) is.

Voor MEDISCHE ELEKTRISCHE APPARATUUR gelden speciale voorzieningen met betrekking tot EMC. OPMERKING: Gebruik dit apparaat niet bij elektromagnetische storing of andere interferentie buiten het normale bereik zoals gespecificeerd in EN 60601-1-2. Ga voor een uitgebreide beschrijving van EMC-vereisten naar de website (Ondersteuning / Documentatie) of neem contact op met de klantenservice.

Draagbare en mobiele RF-communicatieapparatuur kan MEDISCHE ELEKTRISCHE APPARATUUR beïnvloeden.

Hierbij verklaart Kaz Europe Sàrl dat de radioapparatuur van het type IRT6575 voldoet aan de Richtlijn 2014/53/EU. De volledige tekst van de EU-conformiteitsverklaring is beschikbaar op www.HelenofTroy.com/emea-en/support

Gooi dit product na het einde van de levensduur niet weg met het huishoudelijk afval. U kunt het product afgeven bij uw plaatselijke verkooppunt of op een daarvoor geschikt inzamelpunt.

Opis produktu (patrz strona 1)

- ① **Nakładka higieniczna jednorazowego użytku** (w zestawie znajduje się pudełko z 20 szt. + 1 nakładka założona na termometr) LF40/LF20
- ② **Końcówka sondy**
- ③ **Sonda**
- ④ **Kontrolka ExacTemp®**
- ⑤ **Wyrzutnik nakładki higienicznej**
- ⑥ **Wyświetlacz**
- 7a) **Przycisk technologii Age Precision™**
- 7b) **Przycisk trybu nocnego**
- ⑧ **Włącznik zasilania**
- ⑨ **Przycisk temperatury**
- ⑩ **Pokrywa komory baterii**
- ⑪ **Obudowa ochronna**

Przeznaczenie i przeciwwskazania

Termometr do ucha ThermoScan® firmy Braun jest przeznaczony do użytku w warunkach domowych do okresowego pomiaru temperatury ciała ludzkiego u osób w wieku od osiągnięcia normalnej masy ciała (pełnej) i noworodka do osób dorosłych w wieku geriatrycznym. Termometr jest przeznaczony do wielokrotnego użycia. Nakładka higieniczna jednorazowego użytku ma na celu utrzymanie dokładności pomiaru i higieny oraz zapobieganie zakażeniom krzyżowym.

Produkt nie jest przeznaczony do diagnozowania chorób, ale stanowi przydatne narzędzie do kontroli temperatury.

Termometr ten nie jest przeznaczony do profesjonalnego użytku klinicznego, służy wyłącznie do użytku domowego. Technologia Age Precision™ nie jest przeznaczona do stosowania u wcześniaków lub dzieci o niskiej masie urodzeniowej. Termometr ten nie jest przeznaczony do interpretacji temperatur odpowiadających hipotermii. Nie pozwalaj na samodzielny pomiar temperatury bez nadzoru dzieciom w wieku poniżej 12 lat.

Użycie urządzenia IRT6575 nie zastępuje konsultacji lekarskiej.

Ostrzeżenia i środki ostrożności

Należy zasięgnąć porady lekarza w przypadku zauważenia takich objawów, jak: niewyjaśniona drażliwość, wymioty, biegunka, odwodnienie, zmiany apetytu lub stopnia aktywności, napady drgawkowe, ból mięśni, drżenie, sztywność karku, ból podczas oddawania moczu itp., niezależnie od jakiegokolwiek koloru tła lub przy braku gorączki.

Jeżeli termometr wskazuje podwyższoną temperaturę, proszę skonsultować się z lekarzem (żółty lub czerwony kolor tła).

Temperatura robocza tego termometru wynosi 10–40°C (50–104°F). Nie należy narażać termometru na działanie ekstremalnych temperatur (poniżej -25°C / -13°F lub powyżej 55°C / 131°F) lub nadmiernej wilgotności (>95% wilgotności względnej). Ten termometr jest przeznaczony do użytku wyłącznie z jednorazowymi nakładkami higienicznymi Braun ThermoScan (LF 40).

Aby uniknąć niedokładnych pomiarów, należy **ZAWSZE** korzystać z tego termometru po założeniu nowej, jednorazowej nakładki higienicznej.

Jeśli termometr zostanie przypadkowo użyty bez założonej jednorazowej nakładki higienicznej, należy oczyścić soczewkę (patrz rozdział „Pielęgnacja i czyszczenie”). Nakładki higieniczne powinny być przechowywane w miejscu niedostępnym dla dzieci.

NIEWOLNO modyfikować tego wyrobu bez zgody producenta.

Rodzice/opiekunowie powinni zawsze skontaktować się z lekarzem pediatrą w razie zauważenia jakichkolwiek nietypowych objawów lub symptomów. Na przykład dziecko, u którego występuje drażliwość, wymioty, biegunka, odwodnienie, drgawki, zmiany apetytu lub aktywności, nawet przy braku gorączki, lub u którego stwierdza się niską temperaturę, może nadal wymagać pomocy lekarskiej.

Oceny nasilenia choroby u dzieci otrzymujących antybiotyki, leki przeciwbólowe lub leki przeciwgorączkowe nie należy dokonywać wyłącznie w oparciu o odczyty temperatury.

Podwyższona temperatura wskazywana przez funkcję Age Precision™ może sygnalizować poważną chorobę, szczególnie u osób dorosłych w podeszłym wieku, wątłych, z osłabionym układem odpornościowym oraz u noworodków i niemowląt. Należy niezwłocznie zwrócić się o specjalistyczną pomoc, jeśli podwyższona temperatura wystąpi u:

- noworodków i niemowląt w wieku poniżej 3 miesięcy (jeżeli temperatura przekracza 37,4°C [99,4°F], należy niezwłocznie skonsultować się z lekarzem);
- osób powyżej 60. roku życia;
- osób z cukrzycą lub z osłabieniem układu odpornościowego (np. z zakażeniem HIV, w trakcie chemioterapii przeciwnowotworowej, długotrwałego leczenia sterydami, z usuniętą śledzioną);
- osób obłożnie chorych (np. pacjentów w domu opieki, po udarze, z przewlekłą chorobą, w okresie rekonwalescencji po zabiegu chirurgicznym);
- pacjentów po przeszczepie (np. wątroby, serca, płuca, nerki).

U osób w podeszłym wieku gorączka może być ograniczona lub nawet nieobecna.

Termometr zawiera niewielkie części, które mogą zostać połknięte lub stwarzać ryzyko zadławienia u dzieci. Termometr musi być przechowywany w miejscu niedostępnym dla dzieci.

Technologia Age Precision™

Badania kliniczne wskazują, że definicja gorączki zmienia się w miarę, jak niemowlęta rozwijają się i stają się dziećmi, a następnie, gdy dzieci dorastają i wkraczają w wiek dorosły¹.

Należy wybrać odpowiednie ustawienie wieku, dokonać pomiaru temperatury, a wyświetlacz zaświeci się na zielono, żółto lub czerwono, wskazując, że temperatura jest odpowiednio w zakresie normalnym, gorączki lub wysokiej gorączki.

¹ Herzog L., Phillips S. Addressing Concerns About Fever. Clinical Pediatrics. 2011; 50(5): 383-390.

Parowanie z urządzeniem inteligentnym

Zeskanować kod QR i pobrać aplikację Braun Family Care™.



Postępować zgodnie z instrukcjami wyświetlanymi w aplikacji, aby sparować termometr ThermoScan 7+ connect z inteligentnym urządzeniem.

1. Upewnić się, że urządzenie jest wyłączone. Wcisnąć i przytrzymać włącznik zasilania, aż ekran zmieni kolor na niebieski i wyświetli się migająca ikona Bluetooth z literami „bt”. Miganie będzie trwało, dopóki urządzenie nie połączy się z aplikacją.



2. Gdy termometr pomyślnie sparuje się z inteligentnym urządzeniem, ekran zmieni kolor na zielony, a ikona Bluetooth z literami „bt” przestanie migać. Termometr wyłączy się po 3 sekundach.



3. W przypadku problemów ze sparowaniem z inteligentnym urządzeniem na wyświetlaczu termometru pojawi się ekran błędu.

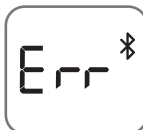

Wskazówki dotyczące pomiarów temperatury

Jednorazowa nakładka higieniczna musi być wymieniana po każdym użyciu, aby zachować dokładność pomiaru oraz higienę i zapobiec możliwości zanieczyszczeń krzyżowych. Woskowina i brud na czubku nakładki higienicznej Hygiene caps, nawet o mikroskopijnej wielkości, mogą tworzyć przeszkodę pomiędzy czujnikiem a ciepłem wydzielanym w podczerwienu przez ucho i wpływać w ten sposób na dokładność pomiaru.



Czynniki zewnętrzne, takie jak nieprawidłowe umieszczenie sondy, a także zużyta lub zanieczyszczona nakładka higieniczna mogą wpływać na pomiar temperatury w uchu.

Badania kliniczne wykazały, że na precyzję i dokładność pomiaru wykonywanego termometrem dousznym ma wpływ zróżnicowanie techniki stosowanej przez użytkownika. **Prawidłowe umieszczenie sondy jest nieodzownym warunkiem uzyskania dokładnych pomiarów.**

Temperatura w prawym i lewym uchu jest różna, należy zawsze porównywać pomiary z tego samego ucha. Naturalna różnica fizjologiczna może sięgać 0,2°C. W przypadku braku czynników zakłócających w populacji wysokiego ryzyka (jak niemowlęta lub osoby z obniżoną odpornością) do interpretacji stanu pacjenta należy stosować najwyższą z tych dwóch wartości.

W przypadkach wymienionych poniżej należy odczekać 20 minut przed rozpoczęciem pomiaru temperatury: nagłe zmiany temperatury w pomieszczeniu, noszenie aparatu słuchowego, leżenie z uchem przyłożonym do poduszki. Jeśli w przewodzie słuchowym umieszczone zostały krople do uszu lub inne leki, należy mierzyć temperaturę w uchu nieleczonym.

Jak korzystać z termometru ThermoScan® 7+ connect

1. Wyjęcie termometru z obudowy

2. Włączenie zasilania

Wcisnąć jeden raz przycisk zasilania . Zostanie podświetlony wyświetlacz i rozpocznie się sekwencja rozruchowa. Następnie wyświetlany będzie przez 5 sekund ostatni pomiar temperatury.

3. Założenie nowej nakładki higienicznej

Wskaźnik umieszczenia nakładki higienicznej miga, sygnalizując konieczność jej założenia.

W celu uzyskania dokładnych pomiarów należy założyć nową, czystą nakładkę higieniczną (akcesoria do modeli LF40/LF20) przed każdym pomiarem.

Założyć nową nakładkę higieniczną, wsuwając sondę termometru prosto do nakładki higienicznej wewnątrz pudełka, a następnie ją wycofując. Nakładki higieniczne pomagają chronić przed zanieczyszczeniem krzyżowym i zapewniają dokładne odczyty. Ponowne użycie nakładki higienicznej może zmniejszyć dokładność pomiaru.

Uwaga: termometr ThermoScan® firmy Braun nie zadziała bez założonej nakładki higienicznej.

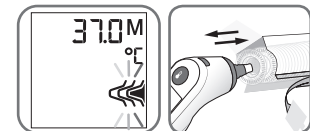

4. Wybór przedziału wiekowego

Wybrać wiek przy użyciu przycisku technologii Age Precision™. Nacisnąć przycisk, aby przełączyć między poszczególnymi grupami wiekowymi.

UWAGA: aby dokonać pomiaru, należy wybrać grupę wiekową.



Termometr jest gotowy do pomiaru temperatury.



Ustawianie preferowanego przedziału wiekowego (zablokowanie ustawienia wieku):

Aby zapisać preferowany przedział wiekowy, tak aby był wybierany automatycznie po włączeniu termometru, należy wykonać poniższe czynności.

- Upewnić się, że termometr jest wyłączony.
- Nacisnąć i przytrzymać włącznik zasilania i przycisk Age Precision™ przez 4 sekundy. Urządzenie włączy się z niebieskim podświetleniem, a 3 ikony przedziałów wiekowych będą migać.
- Nacisnąć przycisk technologii Age Precision™ . Wybrany przedział wiekowy zacznie migać. Nacisnąć przycisk Age Precision™ do momentu, aż żądany przedział wiekowy będzie migać na wyświetlaczu.
- Po wybraniu żadanego przedziału wiekowego przerwać naciskanie przycisku i odczekać 3 sekundy.

Wartości domyślne pozostaną ustawione w urządzeniu, dopóki baterie nie zostaną wyjęte, a następnie założone ponownie.

5. Ustawienie w prawidłowej pozycji

Całkowicie włożyć sondę termometru do przewodu słuchowego i skierować ją w stronę przewodu słuchowego. Należy dopilnować, by sonda IRT była skierowana w stronę bębna, a nie ścian przewodu słuchowego.

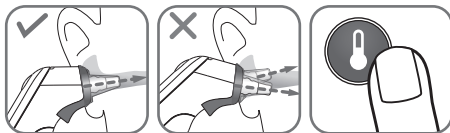

6. Pomiar temperatury

Po ustawieniu termometru w prawidłowej pozycji nacisnąć i puścić przycisk temperatury . Podczas pomiaru temperatury kontrolka wskaźnika stabilności ExacTemp® będzie migać. Kontrolka będzie świecić się stale przez 3 sekundy, wskazując pomyślne dokonanie odczytu temperatury.

UWAGA: Jeżeli sonda zostanie prawidłowo wsunięta do przewodu słuchowego w trakcie pomiaru, zostanie wygenerowany długi sygnał dźwiękowy informujący o zakończeniu pomiaru.

Jeśli sonda nie będzie stale umieszczona w stabilnym położeniu w przewodzie słuchowym, zostanie wyemitowana sekwencja krótkich sygnałów dźwiękowych, kontrolka wskaźnika stabilności ExacTemp zgaśnie, a na wyświetlaczu pojawi się komunikat o błędzie (ERROR + animowana ikona błędu pozycji = błąd położenia).

Więcej informacji na ten temat zawiera rozdział „Błędy i rozwiązywanie problemów”.

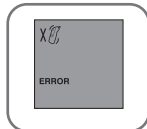

7. Odczyt temperatury

Krótki potwierzający sygnał dźwiękowy wskazuje, że pomiar temperatury jest dokładny. Wynik jest pokazywany na wyświetlaczu. Wyświetlony odczyt temperatury odpowiada temperaturze w jamie ustnej.



Przedział wiekowy	Zielony Temperatura w normie	Żółty Gorączka	Czerwony Wysoka gorączka
0-3 miesięcy	≥35,8 – ≤37,4°C (≥96,4 – ≤99,4°F)		>37,4°C (>99,4°F)
3-36 miesięcy	≥35,4 – ≤37,6°C (≥95,7 – ≤99,6°F)	>37,6 – ≤38,5°C (>99,6 – ≤101,3°F)	>38,5°C (>101,3°F)
36 miesięcy – dorosły	≥35,4 – ≤37,7°C (≥95,7 – ≤99,9°F)	>37,7 – ≤39,4°C (>99,9 – ≤103,0°F)	>39,4°C (>103,0°F)

8. Wyłączenie termometru

Przed następnym pomiarem nacisnąć przycisk wyrzutnika , aby zdjąć i wyrzucić użytą nakładkę higieniczną. Użytkownik założy nową nakładkę higieniczną podczas następnego pomiaru temperatury.

UWAGA: jeśli nie wprowadzono żadnych zmian, domyślnie wybierane jest ostatnie ustawienie wieku.

Termometr do ucha ThermoScan® firmy Braun wyłącza się automatycznie po 60 sekundach bezczynności. Aby wyłączyć termometr, można również nacisnąć włącznik zasilania .

Na wyświetlaczu pojawi się na moment symbol OFF, a następnie nastąpi jego wyłączenie.

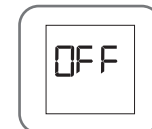
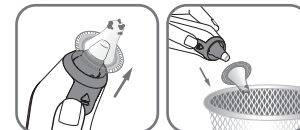

Tryb nocny

Aby przejść do trybu nocnego, należy nacisnąć przycisk trybu nocnego. Drugie naciśnięcie przycisku trybu nocnego powoduje wyłączenie trybu nocnego – zarówno dźwięk, jak i latarka zostają wyłączone. Tryb nocny pozostaje włączony, dopóki termometr nie przejdzie do trybu uśpienia po upływie określonego czasu lub naciśnięciu włącznika zasilania. Po ponownym włączeniu termometr przejdzie do trybu normalnego.

W trybie nocnym wszystkie słyszalne sygnały akustyczne są wyciszone, ikona trybu nocnego jest wyświetlana na ekranie i włącza się latarka.

Po zakończeniu pomiaru latarka błysnie dwukrotnie i pozostanie włączona. Tryb nocny pozostanie włączony do momentu naciśnięcia przycisku trybu nocnego lub wyłączenia urządzenia.

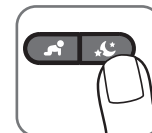

Jak podświetlić wyświetlacz

Termometr wyposażony jest w przydatną funkcję nocnego podświetlenia wyświetlacza w ciemnym otoczeniu.

Oświetlenie włączy się po wciśnięciu dowolnego przycisku. Pozostanie włączone do chwili przejścia termometru w stan nieaktywności przez maksymalnie 15 sekund, nawet po dokonaniu pomiaru temperatury.



Pamięć ostatniego odczytu

Podczas uruchamiania wyświetlony zostanie poprzedni odczyt.

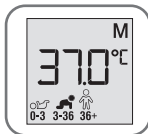

Następnie w prawym górnym rogu wyświetlacza wyświetlony zostanie poprzedni pomiar, z literą „M” obok niego.





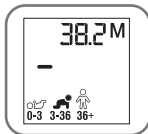

Pamięć w prawym górnym rogu zostanie zaktualizowana do nowej wartości odczytu po pierwszym naciśnięciu przycisku po zakończeniu odczytu.









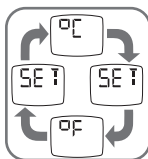



Jak zmieniać temperaturę między °C a °F

Termometr ThermoScan® firmy Braun wyświetla domyślnie temperaturę w stopniach Celsjusza (°C). Aby przełączyć na skalę w stopniach Fahrenheita (°F) i/lub z powrotem ze skali Fahrenheita na Celsjusza, należy postąpić w poniższy sposób.

- Upewnij się, że termometr jest wyłączony.
- Naciśnij i przytrzymaj włącznik zasilania  i przycisk temperatury . Po upływie około 3 sekund wyświetlona zostanie następująca sekwencja: °F / SET / °C / SET.
- Należy zwolnić przycisk zasilania  i przycisk temperatury , kiedy wyświetlana będzie właściwa skala temperatury. Zostanie wygenerowany krótki sygnał dźwiękowy potwierdzający nowe ustawienie, a następnie termometr automatycznie się wyłączy.



Błędy i rozwiązywanie problemów

Komunikat o błędzie	Sytuacja	Rozwiązanie
	Nakładka higieniczna nie została założona.	Założyć nową, czystą nakładkę higieniczną.
	Sonda termometru nie została prawidłowo umieszczona w uchu. Dokładny pomiar nie był możliwy. Napis ERROR + animowana ikona błędu pozycji	Zwrócić uwagę, czy ustawienie sondy jest prawidłowe i stabilne. Wymienić nakładkę higieniczną i ustawić ponownie. Naciśnąć przycisk Start, aby rozpocząć nowy pomiar temperatury.
	Temperatura otoczenia znajduje się poza dopuszczalnym zakresem temperatury roboczej (10 – 40°C lub 50 – 104°F).	Pozostawić termometr na 30 minut w pomieszczeniu, w którym temperatura mieści się w zakresie między 10 a 40°C lub 50 a 104°F.
 	HI = zbyt wysoka LO = zbyt niska	Upewnić się, że końcówka sondy i soczewka są czyste oraz że założono nową, czystą nakładkę higieniczną. Upewnić się, że termometr został wprowadzony prawidłowo. Następnie ponownie zmierzyc temperaturę.
	Błąd systemowy – ekran autotestu ciągle miga i nie następuje po nim sygnał dźwiękowy gotowości i symbol gotowości do pracy. Jeśli błąd się utrzymuje, Jeśli błąd nadal się utrzymuje,	Odczekać 1 minutę, aż termometr automatycznie się wyłączy, a następnie ponownie go włączyć. ... zresetować termometr, wyjmując baterie i ponownie je wkładając. ... skontaktować się z punktem serwisowym.
	Niski poziom naładowania baterii, ale termometr nadal może prawidłowo funkcjonować.	Założyć nowe baterie.
	Poziom naładowania baterii jest zbyt niski do wykonywania prawidłowych pomiarów temperatury.	Założyć nowe baterie.
	Błąd systemu bez komunikatów lub całkowicie rozładowane baterie	Założyć nowe baterie. Jeśli błąd będzie się powtarzał, należy skontaktować się z działem obsługi klienta.
	Nieudane połączenie.	Można sprawdzić problem w aplikacji, aby uzyskać więcej informacji.

Wskazówki dotyczące cyberbezpieczeństwa

1. Na tym urządzeniu nie jest używane żadne oprogramowanie antywirusowe ani firewall. Należy aktualizować oprogramowanie operacyjne w swoim telefonie.
2. Wszelka komunikacja internetowa jest uwierzytelniana, szyfrowana i weryfikowana pod kątem integralności.
3. Nie ma potrzeby wykonywania pełnej kopii zapasowej ani przywracania funkcji i procedur w celu odzyskania konfiguracji. Kluczowe punkty danych można przywrócić z chmury z wyłączeniem ustawień urządzenia; zostaną one określone w procesie konfiguracji urządzenia.
4. W przypadku zresetowania urządzenia nie ma możliwości odzyskania jego ustawień.
5. Aby termometr działał z aplikacją zgodnie z jego przeznaczeniem, do parowania poprzez BT potrzebne są aktywne usługi lokalizacyjne.
6. Użytkownik nie musi przeprowadzać dodatkowej konfiguracji bezpieczeństwa. Zachęcamy jednak użytkowników, aby włączyli w swoich smartfonach uwierzytelnianie użytkownika, takie jak kod PIN, przesunięcie palcem lub uwierzytelnianie biometryczne, np. rozpoznawanie twarzy lub odcisków palców.
7. Aktualizacje aplikacji w razie konieczności będą przysyłane za pomocą powiadomień na urządzenie mobilne (np. smartfony), a użytkownik sam zdecyduje, kiedy chce je zaktualizować. Aktualizacje oprogramowania dla termometru będą przysyłane przez aplikację, a użytkownik musi postępować zgodnie z podawanymi instrukcjami, aby rozpocząć aktualizację.
8. W przypadku anomalii w połączeniu z siecią lub utraty połączenia z siecią urządzenie będzie nadal działać zgodnie z przeznaczeniem.
9. Ustawienia termometru nie są zachowywane w chmurze w celu odzyskania.
- 10.

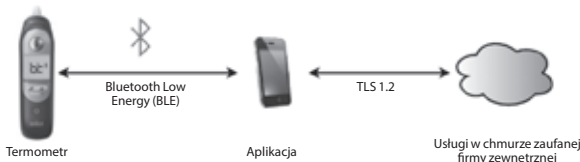

11. W sprawie komponentów oprogramowania należy skontaktować się z działem obsługi klienta.
12. Brak połączeń konfigurowalnych przez użytkownika. W razie pytań dotyczących cyberbezpieczeństwa należy skontaktować się z działem obsługi klienta pod podanym numerem.
13. Helen of Troy zamierza na bieżąco utrzymywać wszystkie usługi online i aplikacje z myślą o satysfakcji klientów. Jeśli jednak nie uda się uniknąć sytuacji „zakończenia obsługi danej usługi”, po której nastąpi 3-letni okres karencji, a następnie „wycofania usługi”, powiadomienie zostanie przekazane za pomocą aplikacji. W takiej sytuacji Helen of Troy zapewni ostateczną aktualizację aplikacji i oprogramowania sprzętowego, aby umożliwić dalsze korzystanie w trybie offline. Po aktualizacji nie będzie udzielane bieżące wsparcie dla urządzenia lub aplikacji.

Kalibracja

Produkt został skalibrowany fabrycznie. Pod warunkiem przestrzegania warunków użytkowania wykonywanie okresowej kalibracji nie jest konieczne. Wyrób ten nie jest przewidziany do stosowania zamiast regularnych kontroli lekarskich. W przypadku jakichkolwiek wątpliwości co do odczytu temperatury należy zasięgnąć porady lekarza.

Konserwacja i czyszczenie



Końcówka sondy stanowi najbardziej delikatną część termometru. Aby zapewnić dokładny odczyt, musi ona być czysta i nieuszkodzona. Jeśli termometr zostanie przypadkowo użyty bez nakładki higienicznej, należy oczyścić końcówkę sondy w poniższy sposób.

Bardzo delikatnie wytrzeć powierzchnię wacikiem lub ściereczką zwilżoną alkoholem.

Po całkowitym wyschnięciu alkoholu można założyć nową nakładkę higieniczną i ponownie dokonać pomiaru temperatury.

Jeśli końcówka sondy jest uszkodzona, należy skontaktować się z działem obsługi klienta.

Do czyszczenia wyświetlacza i obudowy zewnętrznej termometru należy używać miękkiej, suchej ściereczki. **NIE NALEŻY** używać jakichkolwiek ściernych środków czyszczących. **NIGDY NIE** zanurzać termometru w wodzie lub jakiegokolwiek innej cieczy. Przechowywać termometr i nakładki higieniczne w miejscu suchym, niezakurczonym i wolnym od zanieczyszczeń, z dala od bezpośrednio padających promieni słonecznych.

Dodatkowe nakładki higieniczne (LF 40) są dostępne w większości punktów sprzedaży oferujących termometry ThermoScan firmy Braun.



Wymiana baterii

Termometr Braun ThermoScan® 7+ connect jest sprzedawany w zestawie z dwoma bateriami typu AA. Gdy na wyświetlaczu LCD pojawi się migający symbol baterii, należy je wymienić na 2 nowe baterie typu AA. W celu wymiany baterii otworzyć pokrywkę komory baterii i wyjąć baterie. Wymienić baterie, upewniając się, że została zachowana ich właściwa biegunowość wskazana wewnątrz komory baterii. Wyjąć baterie z produktu, jeśli nie będzie używany przez dłuższy czas, aby uniknąć uszkodzeń termometru w wyniku wycieku z baterii. Wyjąć baterie z wyrobu, jeśli nie będzie używany przez dłuższy czas, aby uniknąć uszkodzenia termometru w wyniku wycieku z baterii.



Wyrzucać wyłącznie rozładowane baterie. Nie należy wyrzucać ich z odpadami domowymi, ale przekazać do odpowiednich punktów zbiórki odpadów lub punktu sprzedaży.

2-letnia ograniczona gwarancja

Przed rozpoczęciem użytkowania niniejszego urządzenia należy zapoznać się ze wszystkimi instrukcjami. Zachować paragon z datą jako dowód zakupu. W przypadku roszczeń gwarancyjnych należy przedstawić dowód zakupu. Reklamacje bez dowodu zakupu nie będą przyjmowane.

Producent udziela gwarancji na okres dwóch (2) lat od daty zakupu.

Gwarancja obejmuje wady materiału i robocizny ujawnione podczas normalnego użytkowania; wadliwe urządzenia spełniające powyższe kryteria zostaną wymienione bezpłatnie.

Gwarancja NIE obejmuje wad ani szkód wynikłych z nieprawidłowego użytkowania urządzenia lub nieprzestrzegania instrukcji obsługi. Otwarcie urządzenia, naruszenie go lub eksploatowanie z innymi częściami lub akcesoriami niż marki Braun oraz wykonywanie napraw przez osoby nieuprawnione powodują unieważnienie gwarancji.

Akcesoria i materiały eksploatacyjne nie są objęte żadną gwarancją.

Pomoc techniczną można otrzymać, odwiedzając witrynę www.braunhealthcare.com/uk_en/ lub korzystając z informacji o punktach serwisowych zamieszczonych na końcu tej instrukcji obsługi.

Niniejsza gwarancja znajduje zastosowanie wyłącznie w odniesieniu do Europy, Rosji, Bliskiego Wschodu i Afryki.

Wyłącznie Wielka Brytania: gwarancja nie ma wpływu na ustawowe prawa konsumenta.

Informowanie

W Europie wszystkie poważne zdarzenia (np. zgon, zagrażający życiu uszkodzenia na zdrowiu, zabieg chirurgiczny itp.) związane z termometrem należy zgłaszać do Kaz Europe (patrz numery działu obsługi klienta Helen of Troy) oraz do właściwego organu danego państwa.

Muszą zostać przekazane numery REF (numer referencyjny), LOT (numer partii) i numer seryjny produktu, ponieważ są one niezbędne do zarejestrowania i dalszego śledzenia zapytania lub roszczenia. Numer partii i numer seryjny znajdują się w komorze baterii. Data produkcji zawarta jest w numerze partii i można ją odczytać w sposób objaśniony poniżej.

Pierwsze trzy cyfry numeru partii oznaczają dzień roku produkcji. Następne 2 cyfry oznaczają dwie ostatnie cyfry roku kalendarzowego produkcji, natomiast końcowa litera lub litery oznaczają producenta produktu (np. Nr PARTII: 12313tav oznacza, że produkt został wyprodukowany w 123. dniu 2013 roku, natomiast kod producenta to tav).

مواصفات المنتج

Specyfikacja produktu

Zakres wyświetlania temperatury:	34 – 42,2°C (93,2°F – 108°F)
Zakres temperatury roboczej:	10 – 40°C (50 – 104°F)
Zakres temperatury przechowywania:	-25 – 55°C (-13 – 131°F)
Wilgotność względna robocza:	10-95% RH (bez kondensacji)
Wilgotność względna przechowywania:	15-95% RH (bez kondensacji)
Rozdzielczość wyświetlacza:	0,1°C lub °F
Dokładność dla wyświetlanego zakresu temperatur:	Maksymalny błąd laboratoryjny
35 – 42°C (95 – 107,6°F):	±0,2°C (±0,4°F)
Poza tym zakresem:	±0,3°C (±0,5°F)
Powtarzalność kliniczna:	±0,3°C (±0,54°F)
Informacje o baterii:	2 szt. baterii 1,5V typu AA (LR 06)
Żywotność baterii:	2 lata/350 pomiarów/100 minut w trybie nocnym
Okres przydatności do użycia:	5 lat
Wyposażenie dodatkowe:	Nakładka higieniczna jednorazowego użytku, LF40/LF20

Zakres częstotliwości: Pasma 2,4G Hz ISM (2400 - 2483,5 MHz)
 Modulacja: GFSK
 Równoważna moc wypromieniowana: <5 dBm
 Zmierzona temperatura jest przekształcana na równoważną wartość temperatury mierzonej w ustach.
 Specyfikacja tego termometru przewiduje pracę przy ciśnieniu 1 atmosfery lub na wysokościach o ciśnieniu atmosferycznym do 1 atmosfery (700–1060 hPa).

Specyfikacja może ulec zmianie bez powiadomienia.

CE 0297 Ten wyrób medyczny ma znak CE i jest produkowany zgodnie z dyrektywą RoHS 2011/65/UE i innymi obowiązującymi dyrektywami i/lub przepisami określonymi w Deklaracji zgodności UE.

Określona w normie ASTM wymagana laboratoryjna dokładność pomiaru temperatury dla termometrów na podczerni w zakresie wyświetlania od 37°C do 39°C (od 98°F do 102°F) wynosi ±0,2°C (±0,4°F), natomiast dla termometrów rtęciowych i elektronicznych wymagana dokładność wynosi zgodnie z normami ASTM E667-86 i E1112-86 to ±0,1°C (±0,2°F).

MEDYCYNZNY SPRZĘT ELEKTRYCZNY wymaga przestrzegania specjalnych środków ostrożności w zakresie zgodności elektromagnetycznej (EMC). UWAGA: nie używać urządzenia w przypadku zakłóceń elektromagnetycznych lub innych wykraczających poza zwykły zakres podany w normie EN 60601-1-2. Szczegółowe informacje o wymagach w zakresie zgodności elektromagnetycznej są podane w witrynie internetowej (Pomoc/Centrum dokumentów) i udostępniane przez centrum serwisowe.

Przenośne i mobilne urządzenia komunikacyjne wykorzystujące częstotliwości radiowe mogą wpływać na funkcjonowanie ELEKTRONICZNYCH URZĄDZEŃ MEDYCYNZNYCH.

Firma Kaz Europe Sàrl oświadcza niniejszym, że urządzenie radiowe typu IRT6575 spełnia wszystkie wymogi Dyrektywy 2014/53/UE. Pełny tekst deklaracji zgodności UE jest dostępny na stronie internetowej www.HelenofTroy.com/emea-en/support

Po zakończeniu okresu użytkowania urządzenia nie należy usuwać razem z odpadami gospodarczymi. Zużyte urządzenie można przekazać lokalnemu sprzedawcy detalicznemu lub dostarczyć do odpowiedniego punktu zbiórki w kraju użytkownika.

نطاق درجة الحرارة المعروضة:	42.2 – 34 درجة مئوية (108 – 93.2 درجات فهرنهايت)
نطاق درجة الحرارة المحيطة أثناء التشغيل:	40 – 10 درجة مئوية (104 – 50 درجات فهرنهايت)
نطاق درجة حرارة التخزين:	55 – 25 درجة مئوية (131 – 13 درجات فهرنهايت)
الرطوبة النسبية المسموح بها في بيئة التشغيل	95%-10 (غير مشروط)
الرطوبة النسبية المسموح بها في بيئة التخزين	95%-15 (غير مشروط).
دقة النتائج:	0.1 درجة مئوية أو درجة فهرنهايت
نطاق درجة الحرارة المعروضة	الحد الأقصى للخطأ المختبري
35 - 42 درجة مئوية (95 - 107.6 درجات فهرنهايت):	± 0.2 درجة مئوية
خارج هذا النطاق:	± 0.3 درجة مئوية
التكرارية السريرية:	± 0.3 درجة مئوية
معلومات البطارية:	x2 بطاريات 1.5V من النوع AA (LR 06)
العمر الافتراضي البطارية:	2 سنة/350 قياساً/100 دقيقة في الوضع الليلي
مدة الخدمة:	5 سنوات
ملحوظ:	غطاء صحي، LF40/LF20، يستخدم مرة واحدة فقط

الاتصالات اللاسلكية
 Bluetooth®
 شدة التيار (هرتز):
 التعديل:
 القدرة الإشعاعية الفعالة:
 يتم تحويل درجة الحرارة المُقاسة إلى ما يكافئها من قراءة عن طريق الفم.
 هذا الترمومتر مخصص للعمل في درجة ضغط جوي 1 أو أعلى ارتفاعات ذات درجة ضغط جوي حتى 1 الضغط الجوي (700 - 1060 hPa).

قد تُدخل تغييرات دون إشعار مسبق.

هذا الجهاز الطبي حائز على علامة CE، ويُصنع وفقاً للتوجيهات المتعلقة بتقييد استخدام المواد الخطرة (RoHS) 2011/65/UE، وأل التوجيهات الأخرى المعمول بها وأل اللوائح الأخرى واجبة التطبيق، وفقاً لإعلان المطابقة الخاصة بالاتحاد الأوروبي.
 تتراوح متطلبات الدقة المختبرية الخاصة بالجمعية الأمريكية لاختبار المواد (ASTM) في العرض بين 37 و 39 درجة مئوية (من 98 إلى 102 فهرنهايت) ولمقياس الأشعة تحت الحمراء ± 0.2 درجة مئوية (± 0.4 فهرنهايت)، في حين أنه في حالة المقياس الزئبقية الزجاجية والإلكترونية، تكون متطلبات معايير ASTM E667-86 و E1112-86 ± 0.1 درجة مئوية (± 0.2 فهرنهايت).

تحتاج الأجهزة الطبية الكهربائية إلى احتياطات خاصة فيما يتعلق بالتوافق الكهرومغناطيسي للمعدات الطبية (EMC): ملاحظة: لا تستخدم هذا الجهاز في وجود تداخل كهرومغناطيسي أو تداخل آخر خارج النطاق العادي المحدد في EN 60601-1-2. لتوصيف تصبلي عن متطلبات التوافق الكهرومغناطيسي للمعدات الطبية (EMC)، تفضل زيارة الموقع الإلكتروني (الدعم / مركز الوثائق) أو اتصل بمركز الخدمة.

قد تؤثر أجهزة اتصالات الترددات اللاسلكية على المعدات الطبية الكهربائية.

بموجب هذا، تعلن شركة (Kaz Europe Sàrl) أن الجهاز اللاسلكي من نوع (IRT6575) متوافق مع التوجيه (2014/53/UE)، والنص الكامل لإعلان الاتحاد الأوروبي بشأن المطابقة متاح على عنوان الإنترنت التالي: www.HelenofTroy.com/emea-en/support

يرجى عدم التخلص من المنتج في النفايات المنزلية الاعتيادية بعد انتهاء عمره الافتراضي. ويمكن التخلص منه بتسليمه لمتاجر التجزئة المحلية لديك، أو عن طريق نقاط التجميع المناسبة المتاحة في بلدك.

إرشادات الأمن السيبراني

1. لا يوجد برنامج مضاد للفيروسات أو برنامج جدار الحماية مثبت في هذا الجهاز. أبق برنامج التشغيل في هاتفك محدثاً دائماً.
2. أي الاتصالات تعتمد على الإنترنت تجري مصادقتها وتشفيرها والتحقق منها من أجل السلامة.
3. ليس من المطلوب إجراء نسخ احتياطي واستعادة للميزات والإجراءات من أجل استعادة بيانات التهيئة. يمكن استعادة نقاط البيانات الحرجة من السحابة باستثناء إعدادات الجهاز؛ سيتم ضبطها عبر عملية إعداد الجهاز.
4. في حالة إعادة تعيين إعدادات الجهاز، لا يمكن استعادة بيانات إعدادات الجهاز.
5. لكي يعمل مقياس الحرارة على النحو المنشود مع التطبيق، هناك حاجة إلى خدمات الموقع لإقران BT.
6. لا توجد بيانات تهيئة أمنية إضافية مطلوبة من قبل المستخدم. مع ذلك، ننصح المستخدم النهائي بتمكين ميزة مصادقة المستخدم في الهاتف الذكي، على سبيل المثال، رقم سري، أو نقس ماء، أو مصادقة بيولوجية، كالتعرف على الوجه أو بصمة الإصبع.
7. عند وجود حاجة لتحديث التطبيق، سترسل تنبيهات إلى جهاز الهاتف الذكي المحمول، ثم يقرر المستخدم الوقت المناسب للتحديث. سيتم دفع تحديثات البرامج إلى مقياس الحرارة من خلال التطبيق ويجب على المستخدم اتباع التعليمات المقدمة لبدء التحديث.
8. في حالة وجود اتصال غير طبيعي بالشبكة أو فقدان الاتصال بالشبكة، سيستمر الجهاز في العمل دون مشكلة.
9. لا يتم الاحتفاظ بإعدادات مقياس الحرارة على السحابة من أجل استعادتها.
- 10.



11. بالنسبة إلى مكونات البرامج، يرجى الاتصال بخدمة العملاء.
12. لا توجد اتصالات قابلة للتكوين للمستخدم. إن كانت لديك أسئلة تتعلق بالأمن السيبراني، يرجى الاتصال بدعم العملاء عبر الرقم المتوفر.
13. تتوقع Helen of Troy الحفاظ على جميع الخدمات والتطبيقات عبر الإنترنت للمستقبل الحالي لضمان رضاك. ومع ذلك، في حال اضطررنا للوصول لحالة "نهاية الدعم"، التي تليها فترة سماح من ثلاث سنوات، نلبيها "نهاية هذه الخدمات إلى الأبد"، سيصلك إخطار بذلك من خلال التطبيق. في هذه الحالة، ستقدم Helen of Troy تحديثاً نهائياً للتطبيق والبرامج الثابتة للسماح بالاستخدام المستمر في وضع عدم الاتصال. بعد هذا التحديث، لن يُقدم دعم مستمر للجهاز أو التطبيق.

المعايرة

تمت معايرة هذا المنتج وقت تصنيعه. وإن استخدم وفقاً لتعليمات الاستخدام، فلن تحتاج إلى معايرته بصورة دورية. هذا الجهاز ليس بديلاً للفحص الطبي الاعتيادي عند الطبيب، يرجى استشارة طبيبك إن كان لديك أي شك بشأن نتائج قياس درجة الحرارة.

العناية والتنظيف

⚠ طرف الاستشعار هو الجزء الأكثر حساسية في مقياس الحرارة. يجب أن يكون نظيفاً وسليماً؛ للتأكد من دقة القراءات. إذا استُخدم مقياس الحرارة من دون الغطاء الواقي بالخطأ، فتنظف طرف الاستشعار على النحو التالي:



امسح سطح طرف الاستشعار بلطف شديد، مستخدماً قطعة قطن أو قماش ناعم مبلل بالكحول. بعد أن يجف الكحول تماماً، يمكنك وضع Hygiene cap جديدة وقياس درجة الحرارة.

في حالة تلف طرف المسبار، يُرجى الاتصال بقسم خدمة العملاء.

استخدم قطعة قماش ناعمة وجافة، لتنظيف شاشة مقياس الحرارة وسطحه الخارجي. لا تستخدم المنظفات الكاشطة. لا تغمز الترمومتر في الماء أو في أي سائل آخر أبداً. احتفظ بالأغطية الواقية في مكان جاف وخالٍ من الغبار والتلوث، وبعيداً عن ضوء الشمس المباشر.

الأغطية الواقية من النوع (LF 40) Hygiene caps متوفرة في معظم المحلات التي يتوفر فيها المنتج Braun ThermoScan.

استبدال البطاريات

يأتي مقياس الحرارة Braun ThermoScan®7+ connect مع بطاريتين AA. ويجب استبدال تلك البطاريتين من نفس النوع AA، عند ظهور وميض رمز البطارية على الشاشة. لتغيير البطاريات، افتح غطاء حجرة البطارية وأخرج البطاريتين. واستبدلهما مع التأكد من اتجاههما كما هو موضح في داخل حجرة البطاريات. أخرج البطاريات من الجهاز إذا كنت تتوي عدم استخدامه مدة طويلة؛ لتجنب تلف الترمومتر الذي قد يحدث بسبب تسرب سائل البطاريات. أخرج البطاريات من الجهاز إذا كنت تتوي عدم استخدامه مدة طويلة؛ لتجنب تلف الترمومتر الذي قد يحدث بسبب تسرب سائل البطاريات. لا تتخلص إلا من البطاريات الفارغة فقط. ولا ينبغي التخلص منها في النفايات المنزلية، بل في أماكن ملائمة لجمع هذه المكونات، أو سلمها لبائع التجزئة الذي اشترت منه الجهاز.

ضمان محدود لمدة عامين

يرجى قراءة جميع التعليمات قبل محاولة استخدام هذا الجهاز. ويرجى الاحتفاظ بليصال الشراء كدليل على الشراء وتوثيق لتاريخه. ويجب تقديم هذا الإيصال عند تسجيل أي شكوى خلال فترة الضمان المحددة. وإن يُعد بأي شكوى مغطاة في هذا الضمان دون تقديم دليل على الشراء.

مدة ضمان الجهاز هي عامان (2) عُمتحسب من تاريخ الشراء.

ويغطي هذا الضمان العيوب في المواد أو الصنعة التي تحدث في ظل الاستخدام العادي؛ ويستتبدل مجاناً الأجهزة المعيبة التي تستوفي هذه المعايير.

لا يغطي هذا الضمان العيوب أو الأضرار الناتجة عن سوء الاستخدام، أو الأخطاء الناتجة عن اتباع تعليمات الاستخدام. ويصح هذا الضمان لآغياً إن فُتح الجهاز أو تم التلاعب به أو استخدامه مع أجزاء أو إكسسوارات من خارج شركة Braun، أو إن قام أشخاص غير مصرح لهم بإجراء إصلاحات عليه.

تستثنى الإكسسوارات والأصناف الاستهلاكية من أي ضمان.

لطلبات الدعم يرجى زيارة الموقع: www.BraunHealthcare.com/uk_en/ أو يمكنك العثور على معلومات الاتصال بالخدمة في نهاية دليل المستخدم هذا.

هذا الضمان ساري في أوروبا، وروسيا، والشرق الأوسط وأفريقيا فقط.

للمملكة المتحدة فقط: لا يؤثر هذا على حقوق المستهلك القانونية.

الاستعلام

في أوروبا، ينبغي الإبلاغ عن أي حدث خطير (على سبيل المثال، الموت، والإصابات الخطيرة، والتدخل الجراحي، ...) ذي صلة بمقياس الحرارة هذا لشركة Kaz Europe (راجع أرقام خدمة Helen of Troy) وإبلاغ السلطة المختصة في دولتك.

يجب تقديم رقمي (REF) و (LOT) والأرقام المتسلسلة الخاصة بالمنتج؛ لأنها بيانات ضرورية في عمليات تسجيل ومتابعة الطلبات والشكاوى. رقم LOT والأرقام المتسلسلة موجودة في خبيرة البطارية. تاريخ الإنتاج موجود في رقم LOT، ويمكن استنباطه كما هو موضح أدناه:

تمثل الأعداد الثلاثة الأولى من رقم (LOT) ترتيب اليوم في سنة الصنع. ويمثل الرقمان التاليان آخر رقمين من عام التصنيع، والحرف (الأحرف) الموجودة في النهاية مخصصة للجهة المُصنعة للمنتج. (على سبيل المثال: رقم LOT: 12313tav يعني أن هذا المنتج صُنِع في اليوم رقم 123 من العام، وأنه صُنِع عام 2013، وأن رمز الجهة المصنعة هو tav.)

للقياس التالي، اضغط على زر Eject لإزالته، وتخلص من الغطاء الصحي المستخدم، وسيضع المستخدم غطاءً صحيًا جديدًا عند إجراء عملية أخذ درجة الحرارة التالية.
ملاحظة: يتم استخدام الإعدادات الافتراضية لتحديد العمر الأخير إذا لم يتم تغييرها.
يؤقّف ترمومتر Braun ThermoScan® Ear الأذن تلقائيًا بعد مرور 60 ثانية من بدء التفاعل معه. كما أنه قد يتم إيقاف تشغيل الترمومتر عن طريق الضغط على زر Power (التشغيل).

ستؤمّش الشاشة لفترة قصيرة ثم تصحح فارغة.

النمط الليلي

يتم إدخال الوضع الليلي عن طريق الضغط على زر الوضع الليلي. الضغط بشكل ثانوي على زر الوضع الليلي يوقف تشغيل الوضع الليلي - ويشغل الصوت ويطفى المصباح اليدوي. يظل الوضع الليلي قيد التشغيل حتى يدخل مقياس الحرارة وضع النوم خلال الوقت المستقطع أو الضغط على زر الطاقة. عند إعادة تشغيل مقياس الحرارة، سيدخل الوضع الطبيعي.

في الوضع الليلي، يتم إسكات جميع الصفارات المسموعة، ويتم عرض أيقونة الوضع الليلي على الشاشة وسيتم تشغيل المصباح اليدوي.

عند الانتهاء من عملية القياس، سيومض المؤشر مرتان، ثم تثبت الإضاءة بعد ذلك. سيبقى الوضع الليلي قيد التشغيل حتى يتم الضغط على زر الوضع الليلي أو يتحول الجهاز إلى وضع إيقاف تشغيل.

كيف تضيء الشاشة

يضمن مقياس الحرارة إضاءة ليلية مريحة، لإنارة الشاشة في الأماكن خافتة الإضاءة.
تعمل الإضاءة مع الضغط على أي زر. وسيبقى مضيئًا إلى أن يظل خاملاً لمدة تصل إلى 15 ثانية حتى بعد أخذ درجة الحرارة.

استدعاء آخر قراءة

سيتم عرض القياس السابق أثناء البدء.

بعد ذلك، سيتم عرض القياس السابق في الزاوية اليمنى العليا للشاشة مع "M" بجانبها.

تُحذّر الذاكرة الموجودة في الزاوية العلوية اليمنى لتعرض القراءة الجديدة، مع أول ضغط زر بعد إتمام عملية القراءة.

كيفية تغيير درجة الحرارة بين درجة مئوية وفهرنهايت

يتم شحن جهاز Braun ThermoScan® مع تعويل مقياس درجة الحرارة (درجة مئوية). إذا كنت ترغب في الانتقال إلى فهرنهايت (درجة فهرنهايت) و/أو مرة أخرى من فهرنهايت إلى درجة مئوية، تابع على النحو التالي:

1. تأكد من إيقاف تشغيل الترمومتر.
2. اضغط مع الاستمرار على زر الطاقة (⏻) وزر درجة الحرارة (°C/°F). بعد حوالي 3 ثوانٍ، ستعرض الشاشة هذا التتابع: °F/SET/°C/SET.
3. حرر زر الطاقة (⏻) وزر درجة الحرارة (°C/°F). عند عرض مقياس درجة الحرارة المطلوب. ستكون هناك إشارة صوتية قصيرة لتأكيد الإعداد الجديد، ثم يتم إيقاف تشغيل الترمومتر تلقائيًا.

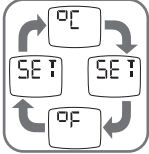

رسائل الخطأ واستكشاف الأخطاء وإصلاحها

رسالة خطأ	المشكلة	الحل
	لم يتم تركيب الغطاء الواقي.	أرفقه الآن، قم بتنظيف Hygiene cap.
	لم يوضع مستشعر مقياس الحرارة بثبات في الأذن. كان من غير الممكن أخذ قياس دقيق. خطأ + أيقونة الرسوم المتحركة لخطأ في الوضع	تأكد من تثبيت المستشعر في الموضع الصحيح واستقراره فيه. استبدل Hygiene cap وإعادة وضعها. اضغط زر بدء تشغيل للبدء بإجراء عملية قياس جديدة.
	درجة الحرارة المحيطة ليست ضمن نطاق التشغيل المسموح به (10 - 40 درجة مئوية أو 50 - 104 درجات فهرنهايت).	اترك الترمومتر لمدة 30 دقيقة في غرفة تتراوح درجة حرارتها بين 10 و40 درجة مئوية أو 50 و104 درجات فهرنهايت.
	HI = عالية جدًا	تأكد من نظافة طرف الاستشعار والعدسة، ومن تركيب غطاء صحي جديد. ومن أن الترمومتر قد أدخل في قناة الأذن بطريقة صحيحة. بعد ذلك، أجر قياسًا جديدًا لدرجة الحرارة.
	LO = منخفضة جدًا	HI = عالية جدًا
	خطأ بالنظام - تومض شاشة الفحص الذاتي باستمرار ولا يتبعها صفير الجاهزية أو رمز الجاهزية. إن استمر هذا الخطأ، إن كان هذا الخطأ لا يزال موجودًا،	انتظر دقيقة واحدة حتى يتم تشغيل مقياس الحرارة تلقائيًا، ثم شغله مرة أخرى. ... قم بإعادة ضبط الترمومتر بإخراج البطاريات وإعادة تركيبها مرة أخرى. ... يرجى الاتصال بمركز الخدمة.
	البطارية ضعيفة، لكن مقياس الحرارة لا يزال يعمل بشكل صحيح.	رُكّب بطاريات جديدة.
	البطارية ضعيفة لدرجة لا يمكن معها تسجيل قراءة صحيحة لدرجة الحرارة.	رُكّب بطاريات جديدة.
	خطأ النظام من تون رسائل أو بطاريات ممتة تمامًا	رُكّب بطاريات جديدة. إن استمر الخطأ، اتصل بخدمة العملاء.
	عملية اتصال غير ناجحة.	تحقق من مشكلة في التطبيق لمزيد من التفاصيل.

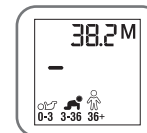
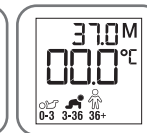
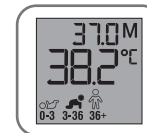
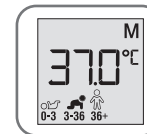
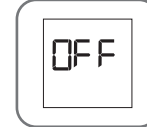
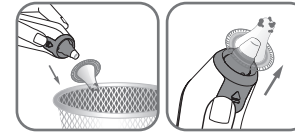

صناعات حول طريقة قياس درجة الحرارة

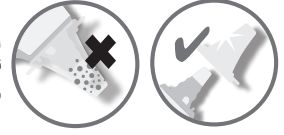

استبدل الأغطية الواقيّة (Hygiene caps) التي تستخدم لمرة واحدة مع كل عملية استخدام؛ للحفاظ على دقة القراءة وتطافة الجهاز ومنع انتقال التلوث من فرد إلى آخر. يمكن أن يخلق شمع الأذن والأوساخ الموجودة على طرف (Hygiene cap)، حتى في الطبقة المجهرية، عتبة بين المستشعر والحرارة التي تعمل بالأشعة تحت الحمراء المنبعثة من الأذن وتؤثر على دقة القياس.

وقد تؤثر عوامل خارجية، مثل عدم تثبيت المستشعر في مكانه على نحو صحيح أو استخدام غطاء واقي (Hygiene cap) غير نظيف، على دقة قياس درجة حرارة الأذن.

في الدراسات السريرية، ثبت أن دقة قياس مقياس حرارة الأذن تتأثر بالتباين في تقنية المستخدم. **يعد وضع المستشعر الصحيح ضرورياً لإجراء قياسات دقيقة.**

تختلف درجة الحرارة في الأذن اليمنى عنها في الأذن اليسرى، لذا عليك دائماً مقارنة القياسات من الأذن ذاتها. قد يصل الفرق الفسيولوجي الطبيعي إلى 0.2 درجة مئوية. وفي ظل غياب العوامل المربكة، يستخدم الأفراد من المعرضين لمخاطر عالية (مثل الرضع، أو من لديهم تخميد مناخي) التفسير الأعلى لقراءتين لتقييم حالة المريض.

في الحالات التالية، انتظر 20 دقيقة قبل أن تأخذ درجة الحرارة: التغيرات الحادة في درجة حرارة الغرفة أو إذا كان المريض يستخدم الأجهزة المساعدة السمعية أو كان مستلقياً على وسادة. وفي حال استخدام قطرة أو أي أدوية أخرى في قناة إحدى الأذنين، استخدم الأذن الأخرى.

طريقة استخدام مقياس الحرارة ThermoScan® 7+ connect

1. أخرج مقياس الحرارة من غبلة الحماية

2. شغل الجهاز

اضغط زر الطاقة بضغط واحدة (⏻) وارفع إصبعك. تستعمل الإضاءة الخلفية، وتبدأ خطوات التشغيل المتسلسلة.. ثم تُعرض آخر قراءة درجة حرارة تم تسجيلها، لمدة 5 ثوانٍ.

3. ضع غطاءً صحياً جديداً

سيومض مؤشر Hygiene cap للإشارة إلى المطلوب. لتنفيذ عمليات قياس دقيقة، تأكد من تركيب الغطاء الواقي (Hygiene cap) (إكسسوار LF40/LF20) جديداً ونظيفاً قبل كل عملية قياس.

ركب الغطاء الواقي عن طريق دفع مستشعر مقياس الحرارة في اتجاه مستقيم داخل الغطاء الواقي الموجود داخل العلبة، ثم أخرجه. يساعد الغطاء الواقي على الحماية ضد انتقال التلوث ويعزز الأداء في قياس درجات الحرارة. وقد تتأثر دقة القياس، في حال عدم استخدام غطاء الوقاية.

ملاحظة: لن يعمل جهاز Braun ThermoScan® 7+ ما لم يتم إرفاق Hygiene cap.

4. حدد الفئة العمرية

من خلال زر Age Precision™ Technology، حدد العمر الصحيح. اضغط على الزر للتفعل بين كل فئة عمرية.

ملاحظة: لا يمكن قياس الحرارة دون تحديد العمر.

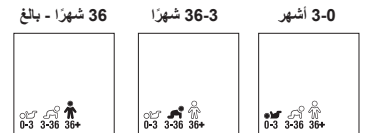

الترمومتر جاهز لقياس درجة الحرارة.

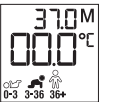

لتعيين الفئة العمرية المفضلة (تحديد أحد إعدادات العمر):

لحفظ نطاق العمر المفضل، بحيث يتم اختياره تلقائياً عند تشغيل مقياس الحرارة، اتبع هذه الخطوات:

- تأكد من إيقاف تشغيل الترمومتر.
- اضغط مع الاستمرار على زر التشغيل (⏻) وزر تكنولوجيا Age Precision™ لمدة 4 ثوانٍ. سيتم تشغيل الوحدة، وعرض ضوء خلفي أزرق وستومض أيقونات الفئة العمرية الثلاث.
- اضغط زر تكنولوجيا Age Precision™. سوف تومض الفئة العمرية المختارة. اضغط على زر Age Precision™ حتى تومض الفئة العمرية المطلوبة على الشاشة.
- بمجرد تحديد النطاق العمري المطلوب، توقف عن الضغط على الزر وانتظر 3 ثوانٍ. ستظل القيمة الافتراضية مسجلة على الجهاز، إلى أن تتم إزالة البطاريات وإعادة تركيبها.

5. حدد المكان بشكل صحيح

أدخل مستشعر مقياس الحرارة بالكامل في قناة الأذن ووجهه في اتجاه قناة الأذن، وتأكد من توجيه نحو طبلة الأذن، لا جدار قناة الأذن.

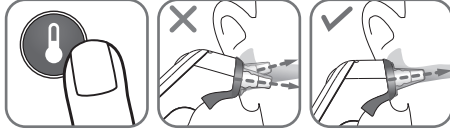

6. قس درجة الحرارة

بعد وضع المستشعر على النحو الصحيح، اضغط على زر درجة الحرارة ثم حرره (⏻). سيومض ضوء مؤشر التثبيت ExacTemp® خلال عملية قراءة درجة الحرارة. ثم يثبت لمدة 3 ثوانٍ، في إشارة من الجهاز بأنه قد توصل إلى قراءة ناجحة. **ملاحظة:** إذا تم إدخال المستشعر بشكل صحيح في قناة الأذن أثناء القياس، فسيصدر صوت صغير طويل للإشارة إلى القياس المكتمل.

إذا لم يتم وضع المستشعر في وضع ثابت في قناة الأذن، ستسمع سلسلة من الإشارات الصوتية القصيرة، وسيظف ضوء ExacTemp® وتعرض الشاشة رسالة خطأ (خطأ + أيقونة الرسوم المتحركة لخطأ في الوضع = خطأ في الوضع).

انظر قسم "الأخطاء واستكشاف الأعطال وإصلاحها" للحصول على مزيد من المعلومات.

7. قراءة درجة الحرارة

تشير الإشارة الصوتية الخاصة بالتأكيد إلى أنه تم أخذ قياس دقيق لدرجة الحرارة. وتظهر النتيجة على الشاشة. وتكون قراءة درجة الحرارة المعروضة معادلة لدرجة الحرارة عند قياسها عن طريق الفم.



النطاق العمري	أخضر درجة حرارة طبيعية	أصفر حمى	أحمر حمى شديدة
0-3 أشهر	35.8 ≤ 37.4 < درجة مئوية (96.4 ≤ 99.4 < درجة فهرنهايت)		
3-36 شهرا	35.4 ≤ 37.6 < درجة مئوية (95.7 ≤ 99.6 < درجة فهرنهايت)	37.6 < 38.5 < درجة مئوية (101.3 < 101.3 < درجة فهرنهايت)	
36 شهرا - بالغ	35.4 ≤ 37.7 < درجة مئوية (95.7 ≤ 99.9 < درجة فهرنهايت)	37.7 < 39.4 < درجة مئوية (103.0 < 103.0 < درجات فهرنهايت)	

- ① غطاء Hygiene cap واطي، يستخدم مرة واحدة (علبة فيها 20 قطعة + قطعة مُرَبَّجة على الجهاز) LF40/LF20
- ② طرف استشعار
- ③ مستشعر
- ④ إضاءة® ExacTemp
- ⑤ قاذف Hygiene cap عرض
- ⑥ شاشة عرض
- ⑦أ تقنية Age Precision™ زر النمط المنبني
- ⑧ زر طاقة
- ⑨ زر درجة الحرارة
- ⑩ غطاء البطارية
- ⑪ علبة حماية

الاستخدام المقصود وموانع الاستعمال

صنَّع ترمومتر الأذن® (Braun ThermoScan) للاستخدام في المنزل؛ لقياس درجة حرارة الجسم للمرضى بدءًا من حديثي الولادة ذوي الوزن العادي (فترة حمل كاملة) حتى المسنين في عمر الشيخوخة. يمكن إعادة استخدام مقياس الحرارة. أما الغطاء الصحي Braun Hygiene فيستخدم مرة واحدة فقط؛ لمنع انتقال العدوى وللحفاظ على دقة القراءة.

هذا المنتج غير مخصص لتشخيص الأمراض، لكنه أداة فحص مفيدة لقياس درجات الحرارة.

وهذا الترمومتر غير مخصص للاستخدام السريري في المنشآت الطبية، بل للاستخدام المنزلي فقط. ميزة تقنية تدقيق السن (Age Precision™) غير مخصصة للأطفال الميكرو، أو الصغار بالنسبة إلى العمر الحالي. هذا الترمومتر غير مخصص لتفسير حالات انخفاض درجات الحرارة. غير مسموح للأطفال ممن يقل عمرهم عن 12 عامًا باستخدام هذا الترمومتر بأنفسهم من دون إشراف.

لا يغني استخدام مقياس الحرارة (IRT6575) عن مشورة الطبيب.

التحذيرات والاحتياطات

يرجى استشارة الطبيب إذا صادفك أعراض مثل التهييج، أو القيء، أو الإسهال، أو الجفاف، أو تعَبُّر أو نشاط في الشبيهة، أو التشنج، أو آلام العضلات، أو الرعشة، أو التصلب في الرقبة، أو الآلام عند التبول، وما إلى ذلك، من دون تفسير لديك له، بصرف النظر عن لون الإضاءة الخلفية أو عدم وجود ارتفاع في درجة الحرارة.

يرجى التشاور مع الطبيب إن أظهر الترمومتر درجة حرارة عالية (إضاءة خلفية صفراء أو حمراء).

تتراوح درجة حرارة الغرفة المناسبة لتشغيل هذا الترمومتر بين 10 و40 درجة مئوية (50 – 104 فهرنهايت). لا تُعرض هذا الترمومتر إلى درجة حرارة تقل عن 25- درجة مئوية أو 13- فهرنهايت أو تزيد عن 55 درجة مئوية أو 131 فهرنهايت أو الرطوبة الزائدة (>95% رطوبة نسبية). يجب عدم استخدام هذا الترمومتر إلا مع الأغشية الصحية الأصلية أحادية الاستخدام Braun ThermoScan الخاصة به (LF 40).

ولتجنب القياسات غير الدقيقة، استخدم دائمًا مقياس الحرارة مع غطاء واقٍ جديدي ونظف في كل مرة.

إن استُخدم مقياس الحرارة -من دون قصد- دون تركيب الغطاء الصحي، فتنظف العدسة (راجع قسم "العناية والتنظيف"). أبقِ الأغشية الواقية (Hygiene caps) بعيدة عن متناول الأطفال.

لا تُعَدَّل هذا الجهاز دون ترخيص من جهة التصنيع.

وينبغي أن يتصل ولي الأمر/الأم أو الأب بطبيب الأطفال عند ملاحظة أي علامة (علامات) أو أعراض غير عادية. على سبيل المثال: التهييج، أو القيء، أو الإسهال، أو الجفاف، أو التشنجات، أو تغيرات أو نشاط في الشبيهة، حتى في حال عدم وجود ارتفاع في درجة الحرارة، أو في حال انخفاض درجة الحرارة؛ في جميع هذه الحالات قد يحتاج الطفل إلى تلقي رعاية طبية.

ينبغي عدم الاعتماد على نتائج قياس درجات الحرارة فقط كوسيلة لتقييم الحالة المرضية للأطفال، إذا كانوا يتناولون مضادات حيوية، أو مسكِّنات، أو أدوية خافضة للحرارة.

قد يشير ارتفاع درجة الحرارة كما هو موضح في تقنية Age Precision™ إلى وجود مرض خطير، خاصة في حالة الأطفال الرضع والأطفال حديثي الولادة، أو في حالة البالغين المسنين، أو الضعفاء، أو أولئك الذين لديهم ضعف في الجهاز المناعي. يرجى طلب مشورة من أحد الاختصاصيين فورًا في حال وجود ارتفاع في درجة الحرارة، وإذا كنت تقيس درجة الحرارة للفتات التالية:

- حديثي الولادة والرضع الذين لم يبلغ عمرهم 3 أشهر (يجب استشارة الطبيب على الفور إذا كانت درجة الحرارة تتعدى 37.4 درجة مئوية أو 99.4 فهرنهايت)
- المرضى الذين تزيد أعمارهم عن 60 عامًا
- مرضى السكري أو ضعف المناعة (على سبيل المثال: المصابون بفيروس نقص المناعة البشرية HIV، ومرضى السرطان ممن يتلقون علاجًا كيميائيًا، والمصابون بأمراض مزمنة ممن يتلقون عقار الستيرويد، ومن خضعوا لجرعة استئصال الطحال)
- المرضى طريحي الفرائش (على سبيل المثال: مرضى دور الترميض، والسكتة الدماغية، والأمراض المزمنة، ومرضى الشلل النصفي، ومرضى الشلل الرباعي، ومن هم في فترة النقاهة بعد الجراحة)

- مرضى حالات زراعة الأعضاء (على سبيل المثال: الكبد، القلب، الرئة، الكلى)
- قد تكون الحمى طفيفة أو قد لا تكون موجودة على الإطلاق في حالة المرضى المسنين.
- يحتوي مقياس الحرارة هذا على أجزاء صغيرة يمكن ابتلاعها، أو قد ينجم عنها مخاطر تتسبب في اختناق الأطفال. أبقِ مقياس الحرارة دائمًا بعيدًا عن متناول الأطفال.

تكنولوجيا Age Precision™

أوضحت الأبحاث السريرية أن تعريف الحمى يتغير مع نمو حديثي الولادة إلى أطفال ونمو الأطفال إلى البالغين¹.

حدد الإعداد العمري المناسب، وقس درجة حرارة، وستتوجه الشاشة باللون الأخضر أو الأصفر أو الأحمر للإشارة إلى ما إذا كانت درجة الحرارة في نطاق حمى طبيعي أو حمى أو حمى مرتفعة على التوالي.

¹ Herzog L, Phillips S. Addressing Concerns About Fever. Clinical Pediatrics. 2011; 50(5): 383-390. مجلة.

الإقران بالأجهزة الذكية

امسح رمز الاستجابة السريعة وقم بتنزيل تطبيق™ Braun Family Care.



اتبع التعليمات داخل التطبيق لإقران اتصال ThermoScan 7+ بجهازك الذكي.

1. تأكد من إيقاف تشغيل الجهاز. اضغط مع الاستمرار على زر التشغيل حتى يتحول لون الشاشة إلى الأزرق، وتبدأ أيقونة (Bluetooth) والحرفان "bt" بالوميض. يستمر الوميض إلى أن يتصل الجهاز بالتطبيق.

2. عندما تتم عملية إقران مقياس الحرارة بالجهاز الذكي بنجاح، تتحول الشاشة للون الأخضر، وتتوقف أيقونة (Bluetooth) والحرفان "bt" عن الوميض. يتوقف مقياس الحرارة عن العمل بعد 3 ثوانٍ.

3. إذا كان هناك مشكلة في الإقران بجهازك الذكي، سوف يظهر مقياس الحرارة شاشة خطأ.



Produktbeskrivning (se sida 1)

- ① Hygiene cap för engångsbruk (en förpackning med 20 st. medföljer + 1 som redan sitter på) LF40/LF20
- ② Probspets
- ③ Prob
- ④ ExacTemp®-lampa
- ⑤ Hygiene cap-utmatare
- ⑥ Skärm
- ⑦a Knapp för Age Precision™-teknologi
- ⑦b Ikon för nattläge
- ⑧ På/av-knapp
- ⑨ Temperaturknapp
- ⑩ Batterilucka
- ⑪ Skyddsfodral

Avsedd användning och kontraindikationer

Braun ThermoScan® örontermometer är avsedd att användas i hemmet för periodisk mätning av kroppstemperaturen hos normalviktiga (fullgångna) nyfödda och vidare upp till äldre vuxna. Termometern är återanvändbar. Braun Hygiene cap är avsedd för engångsbruk samt för att bibehålla noggrannhet och hygien och undvika korskontaminering.

Produkten är inte avsedd för att diagnostisera sjukdomar, utan är enbart ett praktiskt screeningverktyg för kroppstemperatur.

Termometern är inte avsedd för klinisk användning i en professionell miljö och är endast avsedd att användas i hemmet. Funktionen för Age Precision™-teknologi är inte avsedd för spädbarn som är för tidigt födda eller för mycket små spädbarn (små för sin gestationsålder). Termometern är inte avsedd att tolka kroppstemperatur vid hypotermi. Låt inte barn under 12 år ta temperaturen på sig själva utan övervakning.

Användning av IRT6575 är inte avsedd att ersätta läkarbesök.

Varningar och säkerhetsanvisningar

Sök läkarvård vid symtom såsom oförklarlig irritabilitet, kräkning, diarré, uttorkning, förändringar i aptit eller aktivitet, krampanfall, muskelsmärta, darrning, nackstelhet, smärta vid urinering osv. oavsett färgen på bakgrundsbelysningen eller frånvaro av feber.

Sök läkarvård om termometern visar på förhöjd temperatur (gul eller röd bakgrundsbelysning).

Vid användning av termometern ska den omgivande temperaturen vara 10–40 °C (50–104 °F). Utsätt inte termometern för extrema temperaturer (under –25 °C/–13 °F eller över 55 °C/131 °F) eller kraftig luftfuktighet (>95 % relativ luftfuktighet). Termometern får endast användas tillsammans med äkta Braun ThermoScan Hygiene caps för engångsbruk (LF 40).

För att undvika felaktiga mätresultat ska du **ALLTID** använda termometern med en ny, ren Hygiene cap.

Om termometern oavsiktligt skulle användas utan Hygiene cap ska linsen rengöras (se avsnittet "Skötsel och rengöring"). Förvara Hygiene caps utom räckhåll för barn.

Gör **INGA** ändringar av denna produkt utan godkännande från tillverkaren.

Föräldrar/vårdnadshavare ska ringa en barnläkare vid observation av ovanliga tecken eller symptom. Om ett barn till exempel uppvisar symtom såsom irritabilitet, kräkningar, diarré, uttorkning, krampanfall, förändrad aptit eller aktivitet, även om barnet inte har feber eller har en låg temperatur, kan barnet ändå behöva läkarvård.

När det gäller barn som behandlas med antibiotika, smärtstillande eller febernedsättande medel ska man inte bedöma sjukdomens allvarlighetsgrad enbart på grundval av den uppmätta temperaturen.

Temperaturförhöjning som anges med Age Precision™-teknologin kan tyda på en allvarlig sjukdom, särskilt hos vuxna som är äldre, svaga eller har ett försvagat immunsystem. Detta gäller även för nyfödda och spädbarn. Sök omedelbart sjukvård vid förhöjd temperatur hos personer som är:

- Nyfödda och spädbarn under tre månader (kontakta omedelbart läkare om temperaturen överskrider 37,4 °C eller 99,4 °F)
- Patienter över 60 år

- Personer med diabetes mellitus eller försvagat immunförsvar (till exempel på grund av HIV, cellgiftsbehandling, långvarig steroidbehandling eller splenektomi)
 - Personer som är sängliggande (till exempel på grund av vårdhemsvistelse, stroke, kronisk sjukdom eller återhämtning efter operation)
 - Personer som har genomgått organtransplantation (t.ex. lever, hjärta, lungor, njure).
- Feber kan vara lägre eller till och med saknas hos äldre patienter.

Termometern innehåller smådelar som kan sväljas av barn eller utgöra en kvävningsrisk för dem. Förvara alltid termometern utom räckhåll för barn.

Age Precision™-teknologi

Klinisk forskning visar att definitionen av feber förändras i takt med att nyfödda växer och blir små barn och små barn växer och blir vuxna¹.

Välj lämplig åldersinställning, mät temperaturen och skärmen lyser grön, gul eller röd som indikation på om temperaturen är normal, personen har feber eller hög feber.

¹ Herzog L, Phillips S. Addressing Concerns About Fever. Clinical Pediatrics. 2011;50(5): 383-390.

Ihoppning med din smarta enhet

Skanna QR-koden och ladda ner appen Braun Family Care™.



Följ instruktionerna i appen för att para ihop din ThermoScan 7+ connect med din smarta enhet.

1. Kontrollera att enheten är avstängd. Håll på/av-knappen nedtryckt tills skärmen blir blå och Bluetooth-ikonen och bokstäverna "bt" blinkar. Blinkandet fortsätter tills enheten ansluter till appen.
2. När termometern har parkopplats med din smarta enhet blir skärmen grön och Bluetooth-ikonen och bokstäverna "bt" slutar blinka. Termometern stängs av efter tre sekunder.
3. Om det uppstår problem vid ihoppning med din smarta enhet, visar termometern felskärmen.

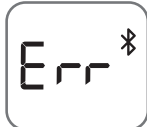

Tips för temperaturmätning

Byt ut Hygiene cap (för engångsbruk) inför varje användningstillfälle för att bibehålla noggrannhet, hygien och undvika korskontaminering. Öronvax och smuts på Hygiene cap för engångsbruk, även i mikroskopiska mängder, kan skapa ett hinder mellan sensorn och den infraröda värme som avges av örat och på så vis påverka mätresultatet.

Externa faktorer som t.ex. felaktig probplacering eller en använd eller smutsig Hygiene cap kan påverka mätningen av örontemperaturen.

I kliniska studier har påvisats att precision och noggrannhet för temperaturmätning med örontermometer påverkas av användarens teknik. **Korrekt placering av proben är viktig för noggrann mätning.**

Temperaturen skiljer sig mellan vänster och höger öra, jämför alltid mätningar från samma öra. Den naturliga fysiologiska skillnaden kan uppgå till 0,2 °C. Om inga andra faktorer finns, i högriskpopulationer (som barn och personer med sänkt immunförsvar) ska den högsta av de två användas för att tolka patientens tillstånd.

I de följande fallen, vänta i 20 minuter innan du mäter temperaturen: extrema förändringar av rumstemperatur, hörapparat, liggande på en kudde. Använd det obehandlade örat om det finns örondroppar eller annat läkemedel i hörselgången.

Så här använder du ThermoScan® 7+ connect

1. Ta ut termometern ur skyddsfordralet

2. Sätt på termometern

Tryck en gång på på/av-knappen (⏻) och släpp den sedan. Belysningen tänds och startsekvensen inleds. Den senaste temperaturavläsningen visas i fem sekunder.

3. Sätt på en ny Hygiene cap

Hygiene cap-indikatorn blinkar för att signalera att det behövs en ny Hygiene cap.

För att få noggranna mätresultat måste du sätta på en ny, ren Hygiene cap (tillbehöret LF40/LF20) före varje mätning.

Sätt fast en ny Hygiene cap genom att trycka in termometerproben rakt in i Hygiene cap inne i förpackningen och sedan dra ut den. Hygiene cap-tillbehöret skyddar mot korskontaminering och främjar noggranna avläsningar. Noggrannheten kan försämras om en Hygiene cap återanvänds.

Obs: Braun ThermoScan® fungerar inte utan en påsatt Hygiene cap.

4. Välj åldersintervall

Välj ålder med knappen för Age Precision™-teknologi (👤). Tryck på knappen för att växla till nästa åldersgrupp.

OBS: Du måste välja en ålder för att kunna göra en mätning.

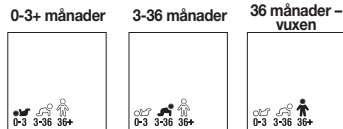

Termometern är redo för mätning.

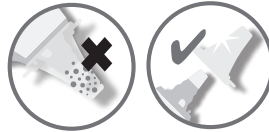

Ange ett förvalt åldersintervall (låsa en åldersinställning):

Följ dessa steg för att spara ett önskat åldersintervall så att det automatiskt väljs när termometern slås på:

- Kontrollera att termometern är avstängd.
- Tryck in och håll in på/av-knappen (⏻) och knappen för Age Precision™-teknologi (👤) i fyra sekunder. Termometern sätts på med blå belysning och de tre åldersintervallsymbolerna blinkar.
- Tryck på knappen för Precision™-teknologi (👤). Valt åldersintervall blinkar. Tryck på Age Precision™-knappen tills önskat åldersintervall blinkar på skärmen.
- Släpp knappen och vänta i tre sekunder när önskat åldersintervall är valt.

Standardvalet fortsätter att gälla tills du tar ut batterierna och sedan sätter in dem igen.

5. Rätt placering

För in termometerproben helt i hörselgången och rikta den mot hörselgången, se till att IRT är riktad mot trumhinnan och inte mot hörselgångens väggar.

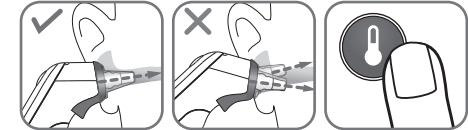

6. Ta temperaturen

Efter korrekt placering, tryck in och släpp temperaturknappen (📌). Lampan för ExaTemp®-stabilitetsindikatorn blinkar medan temperaturmätningen pågår. Lampan lyser ihållande i tre sekunder för att visa att en lyckad temperaturavläsning har erhållits.

OBS: Om proben har satts in på rätt sätt i hörselgången under mätningen, hörs en lång pipsignal som meddelar att mätningen är klar.

Om proben inte har hållits i en stabil position hela tiden i hörselgången, avges en följd av korta pipsignaler, ExaTemp-stabilitetsindikatorn släcks och på skärmen visas ett felmeddelande (ERROR + animerad ikon för positionsfel = positionsfel).

Se avsnittet "Fel och felsökning" för mer information.

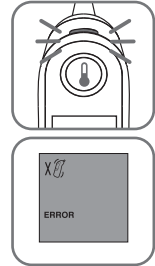

7. Läs av temperaturen

Bekräftelseindikatorn indikerar att en korrekt temperaturavläsning har gjorts. Resultatet visas på skärmen. Den temperaturavläsning som visas motsvarar den orala temperaturen.



Åldersintervall	Grönt Normal temperatur	Gult Feber	Rött Hög feber
👤 0-3+ månader	≥35,8 – ≤37,4 °C (≥96,4 – ≤99,4 °F)		>37,4 °C (>99,4 °F)
👤 3-36 månader	≥35,4 – ≤37,6 °C (≥95,7 – ≤99,6 °F)	≥37,6 – ≤38,5 °C (≥99,6 – ≤101,3 °F)	>38,5 °C (>101,3 °F)
👤 36 månader – vuxen	≥35,4 – ≤37,7 °C (≥95,7 – ≤99,9 °F)	>37,7 – ≤39,4 °C (>99,9 – ≤103,0 °F)	>39,4 °C (>103,0 °F)

8. Så här stänger du av termometern

Inför nästa mätning, tryck på utmatningsknappen  för att ta bort och kassera en använd Hygiene cap. Sätt på en ny Hygiene cap till nästa mätning.

OBS: Termometern återgår som standard till det senaste åldersintervallet som använts.

Braun ThermoScan® örontermometer stängs av automatiskt efter 60 sekunders inaktivitet. Termometern kan även stängas av genom att du trycker på på/av-knappen .

Skärmen blinkar kortvarigt OFF (AV) och blir tom.

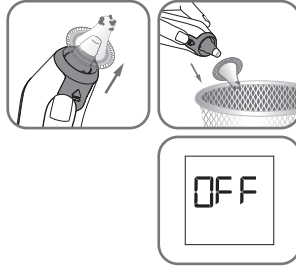

Nattläge

Nattläget aktiveras genom att man trycker på nattlägesknappen. Ett andra tryck på nattlägesknappen inaktiverar nattläget - både ljud på och ficklampa av. Nattläget förblir aktiverat tills termometern försätts i viloläge genom timeout eller genom att man trycker på på/av-knappen. När termometern sätts på igen öppnas den i det normala läget.

I nattläget är alla ljudsignaler tystade, nattlägesikonen visas på skärmen och ficklampan tänds.

Efter slutförd mätning blinkar ficklampan två gånger och fortsätter därefter att lysa. Nattläget förblir aktiverat tills man trycker på nattlägesknappen eller stänger av termometern.



Lysa upp skärmen

Termometern har en praktisk nattlampa som lysar upp skärmen när det är mörkt.

Lampan tänds när du trycker på valfri knapp. Den är tänd tills termometern har varit inaktiv i upp till 15 sekunder, även efter temperaturtagningen.

Hämta det senaste mätresultatet



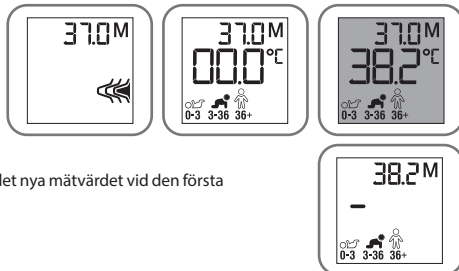

Det senaste mätvärdet visas när termometern sätts igång.



Minnesvärdet i det övre högra hörnet uppdateras till det nya mätvärdet vid den första knapptryckningen efter avslutad mätning.







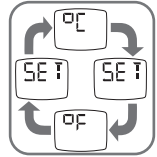



Växla temperaturenhet mellan °C och °F

Din Braun ThermoScan® levereras med Celsius (°C) -temperaturskalan inställd. Om du vill byta till Fahrenheit (°F) och/eller tillbaka från Fahrenheit till Celsius gör du så här:

- Kontrollera att termometern är avstängd.
- Tryck på och håll in på/av-knappen  och temperaturknappen . Efter cirka tre sekunder visar skärmen följande sekvens: °F / SET / °C / SET.
- Släpp på/av-knappen  och temperaturknappen  när önskad temperaturskala visas. Det hörs en kort pipsignal som bekräftar den nya inställningen, sedan stängs termometern av automatiskt.



Fel och felsökning

Felmeddelande	Situation	Lösning
	Ingen Hygiene cap för engångsbruk är påsatt.	Sätt på en ny, ren Hygiene cap för engångsbruk.
	Termometerproben har inte satts in tillräckligt säkert i örat.	Var noga med att placera proben rätt och att den förblir stabil.
	Det gick inte att göra någon noggrann mätning. ERROR +, animerad ikon för positionsfel	Byt ut Hygiene cap och placera termometern på nytt. Tryck på startknappen för att påbörja en ny temperaturmätning.
	Omgivande temperatur är inte inom det tillåtna användningsintervallet (10–40 °C eller 50–104 °F).	Lämna termometern i 30 minuter i ett rum där temperaturen är mellan 10 och 40 °C eller 50 och 104 °F.
	Temperaturen som tagits är inte inom det typiska temperaturintervallet för människa (34–42,2 °C eller 93,2–108 °F).	Kontrollera att probspetsen och linsen är rena och att en ny, ren Hygiene cap för engångsbruk sitter på. Säkerställ att termometern är rätt inford. Avläs därefter temperaturen på nytt.
	HI = för högt LO = för lågt	
	Systemfel – självtestskärmen blinkar kontinuerligt och det kommer ingen klarsignal eller klarsymbol. Om felet kvarstår, Om felet fortfarande kvarstår,	vänta en minut tills termometern stängs av automatiskt och sätt sedan på den igen. ... återställ termometern genom att ta ut batterierna och sätta in dem igen. ... kontakta servicecentret.
	Batteriet är svagt, men termometern fungerar fortfarande korrekt.	Sätt i nya batterier.
	Batteriet är för svagt för korrekt temperaturmätning.	Sätt i nya batterier.
	Systemfel utan meddelanden eller helt tomma batterier	Sätt i nya batterier. Om felet kvarstår, ring vår kundtjänst.
	Anslutningen misslyckades.	I appen kan du se mer information om problemet.

Riktlinjer för cybersäkerhet

1. Inget antivirus- eller brandväggsprogram används i den här enheten. Håll programvaran i din telefon uppdaterad.
2. All internetbaserad kommunikation autentiseras, krypteras och verifieras för integritet.
3. Det krävs inte fullständig säkerhetskopiering och återställning av funktioner och procedurer för att återställa konfigurationer. Kritiska datapunkter kan återställas från molnet, förutom enhetsinställningar eftersom dessa ställs in via konfigurationsprocessen för enheten.
4. En onormal återställning görs går det inte att återställa enhetens inställningar.
5. För att termometern ska fungera som avsett med appen, krävs platstjänster för BT-ihopparning.
6. Ingen ytterligare säker konfiguration krävs av användaren. Vi uppmanar dock slutanvändare att aktivera användarautentisering i sin smartphone, till exempel pinkod, svep eller biometrisk autentisering som ansikts- eller fingeravtrycksigenkänning.
7. Appuppdateringar som behövs skickas genom aviseringar till den mobila smartphone-enheten och användaren väljer när uppdateringen ska göras. Programuppdateringar till termometern skickas genom appen och användaren måste följa instruktionerna för att påbörja uppdateringen.
8. Vid onormal anslutning till nätverket eller förlorad anslutning till nätverket, fortsätter enheten att fungera som avsett.
9. Termometers inställningar sparas inte i molnet och kan inte hämtas fram.
- 10.

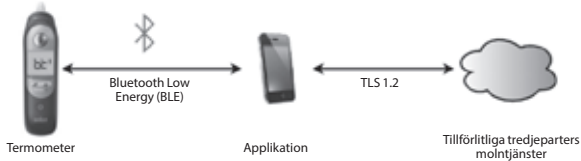

11. För programvarukomponenter, vänligen kontakta kundtjänst.
12. Det finns inga anslutningar som kan konfigureras av användaren. Om du har frågor om cybersäkerhet kan du kontakta kundtjänst på det angivna numret.
13. Helen of Troy räknar med att underhålla alla onlinetjänster och appar fortlöpande för att tillmötesgå våra kunder. Om en situation där vi trots detta måste sluta med support blir oundviklig, följt av en resitperiod på tre år, kommer sedan ett meddelande om avslut att ges via appen. I så fall kommer Helen of Troy att tillhandahålla en sista uppdatering för appen och den inbyggda programvaran för fortsatt användning offline. Efter denna uppdatering ges ingen fortlöpande support för enheten eller appen.

Kalibrering

Enheten har kalibrerats under tillverkningen. Om den används i enlighet med bruksanvisningen, behöver den inte kalibreras med jämna mellanrum. Termometern är inte avsedd att ersätta regelbundna läkarkontroller. Kontakta din läkare om du är osäker på temperaturavläsningen.

Skötsel och rengöring

 Probspetsen är termometers ömtåligaste del. Den måste vara ren och hel för att korrekta avläsningar ska kunna säkerställas. Om du råkar använda termometern utan en Hygiene cap, rengör probspetsen enligt följande:

Torka mycket försiktigt av proben utvändigt med en bomullstopp eller en mjuk trasa fuktas med alkohol. När alkoholen har dunstat bort helt kan du sätta på en ny Hygiene cap och använda termometern.

Om probspetsen är skadad bör du kontakta kundtjänst.

Använd en mjuk, torr trasa för att rengöra termometers skärm och utsida. Använd **INTE** slipande rengöringsmedel. Sänk **INTE** ner termometern i vatten eller annan vätska. Förvara termometer och Hygiene caps på en torr plats utan damm och kontamination och utan direkt solljus.

Extra Hygiene caps för engångsbruk (LF 40) finns i de flesta butiker som säljer Braun ThermoScan.



Byte av batterier

Braun ThermoScan® 7+ connect-termometern levereras med två AA-batterier. Byt ut dem mot två nya AA-batterier när batterisymbolen blinkar på skärmen. För att byta batterierna skjuter du upp batterilocket och tar ut batterierna. Sätt i de nya batterierna och se till att de sitter på rätt håll enligt symbolerna i batterifacket. Ta ur batterierna om termometern inte ska användas på en längre tid, så att den inte skadas av läckande batterier. Ta ut batterierna ur termometern om den inte behövs under en längre tid, så att termometern inte skadas om ett batteri läcker.



Kassera endast uttjänta batterier. De ska inte kastas i hushållssoporna utan läggas i batteriinsamlingen eller lämnas till återförsäljaren.

Två års begränsad garanti

Läs alla anvisningar innan termometern används. Behåll kvittot som bevis på inköpsdatum. Kvittot måste visas upp vid garantianspråk under garantiperioden. Garantianspråk är ogiltiga utan bevis på inköpet.

Termometern omfattas av en garanti på två år (2 år) från inköpsdatumet.

Garantin täcker defekter i material eller utförande som uppkommit vid normal användning; defekta produkter som uppfyller dessa kriterier ersätts utan kostnad.

Garantin gäller **INTE** fel och skador som uppkommit av misshandel eller om bruksanvisningen inte följts. Garantin upphör att gälla om termometern öppnas, manipuleras eller om icke originaldelar eller tillbehör används eller om den reparerats av ej auktoriserade personer.

Tillbehör och förbrukningsmaterial omfattas inte av garantin.

Information om kundtjänst finns på www.BraunHealthcare.com/uk_en/ och servicekontaktför information finns i slutet av den här bruksanvisningen.

Denna garanti gäller endast för Europa, Ryssland, Mellanöstern och Afrika.

För Storbritannien: Detta påverkar inte dina lagstadgade rättigheter som konsument.

Förfrågningar

I Europa ska alla allvarliga tillbud (t.ex. dödsfall, livshotande personskada, kirurgiskt ingrepp osv.) som har inträffat relaterat till denna termometer rapporteras till Kaz Europe (se Helen of Troys kundtjänstnummer) och till behörig tillsynsmyndighet i ditt EU-land.

REF-, LOT- och serienummer för din produkt måste uppges eftersom de är nödvändiga för att vi ska kunna registrera och följa upp din förfrågan eller ditt anspråk. LOT- och serienummer finns i batterifacket. Tillverkningsdatumet framgår av LOT-numret och kan uttolkas enligt nedan:

De tre första siffrorna i LOT-numret anger dagen på året för tillverkning. De följande två siffrorna anger de två sista siffrorna i kalenderåret för tillverkning, och bokstaven/bokstäverna i slutet anger produktens tillverkare (t.ex. LOT-nr.: 12313tav anger att produkten tillverkades 123:e dagen år 2013 av tillverkaren med koden "tav").

Produktspecifikationer

Temperaturintervall som visas:	34 – 42,2 °C	(93,2 – 108 °F)
Omgivningstemperaturintervall vid användning:	10 – 40 °C	(50 – 104 °F)
Förvaringstemperaturintervall:	-25 – 55 °C	(-13 – 131 °F)
Relativ luftfuktighet vid drift	10-95 % RH (utan kondens)	
Relativ luftfuktighet vid förvaring	15-95 % RH (utan kondens)	
Skärmens upplösning:	0,1 °C eller °F	
Noggrannhet för visat temperaturintervall	Maximalt laboratoriefel	
35 – 42 °C (95 – 107,6 °F):	±0,2 °C	(±0,4 °F)
Utänför detta intervall:	±0,3 °C	(±0,5 °F)
Klinisk upprepbarhet:	±0,3 °C	(±0,54 °F)
Batteriinformation:	2x 1,5 V typ AA (LR 06) -batterier	
Batteritid:	Två år/350 mätningar/100 minuter i nattläge	
Livstid:	5 år	
Tillbehör:	Hygiene cap, LF40/LF20, engångsbruk	
Trådlös kommunikation		
Bluetooth® Smart		
Frekvensintervall:	2,4 GHz ISM Band (2400 - 2483,5 MHz)	
Modulering:	GFSK	
Effektiv utstrålad effekt:	<5 dBm	

Den uppmätta temperaturen omvandlas till ett temperaturvärde som motsvarar munhållans temperatur.

Termometern är specificerad att fungera vid 1 atm eller vid altituder med ett atmosfärstryck upp till 1 atm (700-1060 hPa).



Utrustning med patientsärlutna delar av typ BF



Se bruksanvisningen



Användningstemperatur



Förvaringstemperatur



Användningsluftfuktighet



Luftfuktighet vid förvaring



Försiktighet



Varupartikelkod



Serienummer



Katalognummer



Medicinsk enhet



Tillverkare



Tillverkningsdatum



Förvaras torrt



Auktoriserad EU-representant



Hygiene cap: Får ej återanvändas

Data kan komma att ändras utan att detta meddelas i förväg.



Denna medicinska enhet är CE-märkt och tillverkas i överensstämmelse med RoHS-direktivet 2011/65/EU och annat tillämpligt direktiv och/eller regelverk enligt EU-försäkringen om överensstämmelse.

Noggrannhetskraven för ASTM-laboratorium inom visningsintervallet 37 till 39 °C (98 till 102 °F) för infraröda termometrar är ± 0,2 °C (±0,4 °F), medan kravet för ASTM-standarderna E667-86 och E1112-86 är ± 0,1 °C (± 0,2 °F) för kvicksilver-i-glas och elektroniska termometrar.

MEDICINSK ELEKTRISK UTRUSTNING behöver särskilda försiktighetsåtgärder gällande EMC. OBS: Använd inte denna produkt vid förekomst av elektromagnetisk eller annan störning utanför det normala intervall som specificeras i EN 60601-1-2. För en utförlig beskrivning av EMC-krav, gå till webbplatsen (support/dokumentcenter) eller kontakta ett servicecenter.

Bärbar och mobil RF-kommunikationsutrustning kan påverka MEDICINSK ELEKTRISK UTRUSTNING.

Härmed deklarerar Kaz Europe Säril att radioutrustningen av typ IRT6575 efterlever direktiv 2014/53/EU.

Den fullständiga texten i EU:s efterlevnadsdeklaration finns på följande internetadress:

www.HelenofTroy.com/emea-en/support



Kasta inte den här produkten i hushållsavfallet när den slutar fungera. Lämna tillbaka den till din lokala återförsäljare eller till den lokala återvinningsstationen.

Helen of Troy Consumer Service Numbers

Algeria

☎ +213 34 18 71 42

Austria

☎ +43 (0)1 360 277 1225

Bahrain

☎ +973 17228887

Belgium/Luxemburg

☎ +32 (0) 2 620 01 01

Bosnia

☎ +387 (33) 902 911

Bulgaria

☎ +359 2 492 87 05

Croatia

☎ +385 (01) 3444 856

Cyprus

☎ +35722337593

Cyprus Northern region

☎ +90 (0) 392 22 91 461

Czech Republic

☎ +420 (0) 2 25 43 97 69

Denmark

☎ +45 35 15 80 40

Finland

☎ +358 (0)981 71 00 14

France

☎ +33 (0) 1 85 14 80 95

Germany

☎ +49 (0) 21 173 749 003

Greece

☎ +30 211 180 94 56

Hungary

☎ +36 (06) 1 429 2216

Iceland

☎ +354553100

Ireland (The Republic Of)

☎ +353 (0) 1 525 1809

Israel

☎ +1 800250221

Italy

☎ +39 02 3859 1183

Jordan

☎ +962 64168003

Kuwait

☎ +965 184 0011

Lebanon

☎ +961 (01) 512002

Netherlands

☎ +31 (0) 78 201 8001

Norway

☎ +47 23 50 01 20

Poland

☎ +48 22 512 39 02

Portugal

☎ +351 21 060 8045

Qatar

☎ +974 4 4075048

Romania

☎ +40 213 520 167

Saudi-Arabia

☎ +966 920001414

Slovakia

☎ +421 2 5011 2115

Slovenia

☎ +386 (01) 888 86 74

South Africa

☎ ++27 (0) 11 844 6190

Spain

☎ + 34 913 754 176

Sweden

☎ +46 (0)8 5199 3097

Switzerland

☎ +41 (0) 22 567 5200

Tunisia

☎ +216 98 780237

Turkey

☎ +90 (0) 212 217 66 60

UAE

☎ +971 4 349 4014

United Kingdom/ Northern Ireland

☎ +44 (0) 207 949 0115

Braun_Support@helenoftroy.eu

Braun

Thermometer

IRT6575NWEArtwork Part #: **A006397R2**Subject: **Owner's Manual**Region: **EMEA**Flat Size: MM: **W254 x H177.8**Folded Size: MM: **W127 x H177.8**Scale: **1/1**Material: **120g wood free paper (uncoated)
for Cover
80g wood free paper (uncoated)
for interior**# of Pages: **88**Revision: **3**Date: **27SEP23**Release Date: **27SEP23**

Re-Release Date:

ColorsBlack (K)
100%**Spot Colors**Dielines do not print: 

Finishing:

Bindery: **Perfect Bound**

Special Instructions:

Quality Requirement of Artwork
**Clarification Process of Artwork Printing:
Meet Eng-QS-06&02****Helen of Troy Creative Services**

Marlborough, MA 01752 USA

Questions? Contact your representative