

BRAUN

ThermoScan® 4

Ear thermometer



IRT3515

GB	English	3
DE	Deutsch	15
ES	Español	29
FR	Français	41
IT	Italiano	53
NL	Nederlands.....	65
PL	Polski	77
SE	Svenska	97

Certain trademarks used under license from the Procter & Gamble Company or its affiliates.

ThermoScan® is a registered trademark of Kaz Europe Sàrl and/or its affiliates.



 Kaz Europe Sàrl
A Helen of Troy Company
Q-Center, Chaux 4
CH-1030 Bussigny - Switzerland



Printed in China

© 2025, All rights reserved.

www.HelenofTroy.com/emea-en/

www.BraunHealthcare.com

Made in China



MD **REF** IRT3515WE

P/N: A010611R1
02JUL25

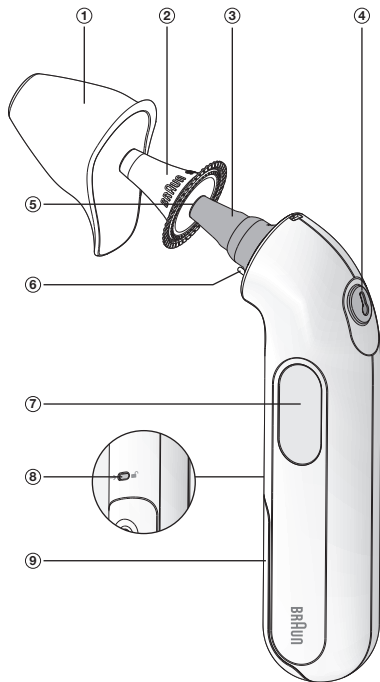

Product description

- ① Protective cap
- ② Hygiene Cap
- ③ Probe
- ④ Start button
- ⑤ Probe tip (lens)
- ⑥ Hygiene Cap detector
- ⑦ Display
- ⑧ Battery door safety lock
- ⑨ Battery door (1 X 3V type 2032 battery)

Intended use and contraindications

The Braun ThermoScan® 4 Ear thermometer is intended to be used by home users for intermittent measurement of the body temperature of patients having ages ranging from normal weight (full term) new-born to geriatric adult. The thermometer is reusable.

The Braun Hygiene Cap is a single use device and is intended to maintain accuracy of measurement, hygiene and help prevent cross-contamination.

This thermometer is not intended for clinical use in a professional environment and is for home usage only. This thermometer is not intended to interpret hypothermic temperatures.

Do not allow children under 12 to take their temperatures unattended.

This product is not intended to diagnose any disease, but is a useful screening tool for temperature. Use of this thermometer is not intended as a substitute for consultation with your physician.



Warnings and Precautions

Please consult your physician if you see symptoms such as unexplained irritability, vomiting, diarrhea, dehydration, changes in appetite or activity, seizure, muscle pain, shivering, stiff neck, pain when urinating, etc. in spite of absence of fever.

Please consult your physician if the thermometer shows elevated temperature (yellow or red background lights).

The operating ambient temperature range for this thermometer is 10 – 40 °C (50 – 104 °F).

Do not expose the thermometer to temperature extremes (below –25 °C / –13 °F or over 55 °C / 131 °F) or excessive humidity (> 95 % RH).

This thermometer must only be used with genuine Braun ThermoScan® Hygiene Caps. Other probe covers can lead to inaccuracy.

To avoid inaccurate measurements always use this thermometer with a new, clean, Hygiene Cap.

If the thermometer is accidentally used without a Hygiene Cap, clean the lens after use (see «Care and cleaning»).

Keep Hygiene Caps out of reach of children.

This thermometer must stay in stable ambient (room) temperature for 30 minutes before operating.

Temperature elevation may signal a serious illness, especially in adults who are old, frail, have a weakened immune system, or neonates and infants. Please seek professional advice immediately when there is a temperature elevation and if you are taking temperature on:

- neonates and infants under 3 months (consult your doctor immediately if the temperature exceeds 37.4 °C or 99.4 °F)
- Individuals over 60 years of age
- Individuals having diabetes mellitus or a weakened immune system (e.g., HIV positive, cancer chemotherapy, chronic steroid treatment, splenectomy)
- Individuals who are bedridden (e.g., nursing home patient,

stroke, chronic illness, recovering from surgery)

- a transplant recipient (e.g., liver, heart, lung, kidney)
- Do not allow children to take their temperatures unattended.

People who are on antibiotics, analgesics, or antipyretics should not be assessed solely on temperature readings to determine the severity of their illness.

Do not modify this equipment without the authorization of the manufacturer.

This thermometer contains small parts that can be swallowed or produce a choking hazard to children. Always keep the thermometer out of children's reach.

How to use your Braun ThermoScan® 4

Before taking the temperature, make sure the ear is free from obstructions or excess earwax.

Do not attempt to take the reading without a Hygiene Cap on – the measuring sensor must be kept protected and clean from earwax to give accurate readings.

Change the Hygiene Cap with each use to ensure hygiene, to help prevent cross-contamination and to ensure earwax residues on the Hygiene Cap do not impact accuracy of the reading.

1. Power on

To turn the thermometer on, push the «start» button  (4).

During an internal self-check, the display shows all segments.



The reading shown on the screen is the last temperature taken.



Flashing symbol of Hygiene Cap will appear if no Hygiene Cap is attached. Temperature can be taken only if Hygiene Cap is mounted on the probe.



The thermometer is ready to use after two beeps are sounded and the non-flashing ear icon appears.



2. Take temperature

In clinical studies, precision and accuracy of ear thermometer measurement has been shown to be influenced by variability in user technique. Fully insert the thermometer probe into the ear canal and point it towards the ear canal, make sure the thermometer is pointed toward the ear drum and not the canal walls. Once positioned correctly, press and release the start button (4).

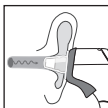

Keep the thermometer steady in the ear canal.

Temperature in right and left ear differs, always compare measurements from the same ear. The natural physiological difference may reach 0.2 °C. In the absence of confounding factors, in high-risk population (like infants or immunodepressed people) use the highest of the two to interpret the patient's condition.

External factors may influence ear temperatures, including when an individual has:

- been lying on one ear or the other
- had their ears covered
- been exposed to very hot or very cold temperatures, or
- been recently swimming or bathing

In the situations above, wait 20 minutes prior to taking a temperature.

If ear drops or other ear medications have been placed in the ear canal of one ear, take the temperature in the untreated ear.

One beep signals normal temperature. Audio fever guidance will trigger 2 consecutive beeps when the reading is equal or higher to 37.5 °C (99.5 °F) and 4 beeps if the reading is equal or higher to 38.6 °C (101.5 °F). The result is shown on the display (7).

Colour-coded fever guidance

Colour-coded fever guidance helps you to better understand the meaning of the temperature with the color indicated on the display. The screen displays green for a normal temperature, yellow for a fever, and red for a high fever.

Color range	Reading	Meaning
Green	≥ 35.8 – ≤ 37.4 °C (≥ 96.4 – ≤ 99.4 °F)	Normal
Yellow	≥ 37.5 – ≤ 38.5 °C (> 99.4 – ≤ 101.3 °F)	Fever
Red	> 38.5 °C (> 101.3 °F)	High fever

3. Remove Hygiene Cap

Gently pull off the Hygiene Cap (2).

Do not use force in removing the Hygiene Cap.



4. Use a new Hygiene Cap

Put on a new, clean, Hygiene Cap by snapping into position.

To ensure an accurate reading:

Use a clean Hygiene Cap with each measurement:

- To ensure hygienic use
- To help protect from cross-contamination
- To ensure earwax residues do not impact accuracy of the reading.



Earwax and dirt on the tip of the Hygiene Cap, even in microscopic layers, can create an obstacle between the sensor and the infrared heat emitted by the ear and impact the accuracy of the measurement.



5. Turn off

Place the protective cap on (1).

The Braun ThermoScan® 4 Ear thermometer turns off automatically after 60 seconds of inactivity. The thermometer can be turned off by pressing and holding the start button for more than 5 seconds.

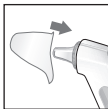

Care and cleaning

The probe tip (5) is the most delicate part of the thermometer. It has to be clean and intact to ensure accurate readings.

If the thermometer is accidentally used without a Hygiene Cap, clean the probe tip as follows:

Very gently wipe the surface with a cotton swab or soft cloth moistened with alcohol. Do not use cleaners other than alcohol on the probe tip. Use of other cleaners could damage the tip.

Once the alcohol has dried completely, a new Hygiene Cap can be put on and a temperature measurement taken. If the probe tip is damaged, please contact your authorized local service center.





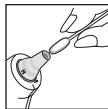

Use a soft, dry cloth to clean the thermometer display and product exterior. Do not use abrasive cleaners. Never submerge this thermometer in water or any other liquid.

Store the thermometer and Hygiene Caps in a dry location free from dust and contamination and away from direct sunlight.

Additional Hygiene Caps (LF40) are available at most stores selling Braun ThermoScan®.



Trouble-shooting

Situation		Solution
 No Hygiene Cap is attached.		Attach new, clean, Hygiene Cap.
 Measurement before device stabilization.		Wait until all the icons stop flashing.
 Ambient temperature is not within the allowed operating range (10–40 °C or 50–104 °F).		Allow the thermometer to remain for 30 minutes in a room where the temperature is between 10 and 40 °C or 50 and 104 °F.
 Temperature taken is not within typical human temperature range (34–42.2 °C or 93.2–108 °F).		Make sure the probe tip and lens are clean and a new, clean, Hygiene Cap is attached. Make sure the thermometer is properly inserted. Then, take a new temperature.
 System error.		Reset the thermometer by removing the battery and then replacing it again, wait 1 minute, then turn on again. Please contact your authorized Service Center.
 Battery is low.		Insert new battery.
 Battery is too low. Device cannot be powered on to the ready state.		Insert new battery.

How to change the temperature between °C and °F

Make sure the thermometer is turned off. Press and hold down the <<start>> button. Keep holding down the <<start>> button and after about 3 seconds the display will start to cycle between temperature scales (°C or °F).



Release the start button when the desired scale is shown. This will reset the thermometer to the new temperature scale.



Replacing the battery

The thermometer is supplied with one 3V Lithium cell battery (type CR2032). Insert new battery when the low battery symbol appears on the display.

1. The battery door design is intended to prevent a small child from easily opening the battery door to address a possible choke hazard. Open the battery compartment by inserting a narrow pointed object such as a ball point pen or paperclip into the small hole above the battery door (8).
2. While pressing into the hole slowly slide back the battery door with the other hand.
3. To close battery door align the tabs along the side of the battery into the battery compartment and slowly slide back into position until the door clicks into its locked position. If the battery compartment does not close securely, stop using the thermometer and keep it away from children.

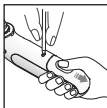
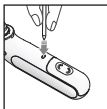

BATTERY WARNING KEEP OUT OF REACH OF CHILDREN. Swallowing can lead to chemical burns, perforation of soft tissue, and death. Severe burns can occur within 2 hours of ingestion. Seek medical attention immediately.



Only discard empty batteries. They should not be disposed of in the household waste, but at appropriate collection sites or at your retailer.

Calibration

This product has been calibrated at the time of manufacture. If used according to the use instructions, periodic calibration is not required. This device is not intended as a substitute for regular check-ups by your doctor, please consult your doctor if you have any doubt about the temperature reading. LOT and Serial numbers of your product must be provided as they are essential to record and follow up your inquiry or claim. The LOT and Serial numbers are located in the housing.

Inquiry

In Europe, any serious incident (e.g. death, life-threatening injury, surgical intervention, ...) that has occurred in relation to this thermometer should be reported to Kaz Europe (see Helen of Troy Authorized Service Centers) and to the competent authority of your member state.

The production date is given by the LOT number and can be deciphered as explained below:

The first 3 numeric digits in the LOT number represent the day of the year of manufacture. The next 2 numeric digits represent the last two numbers of the calendar year of manufacture and the letter(s) at the end designate the manufacturer of the product. (E.g.: LOT No.: 12313tav this product was made on the day 123, year 2013 at the manufacturer code tav.)

2 Year Limited guarantee

Please read all instructions before attempting to use this device.

Please retain the receipt as proof of and date of purchase. The receipt must be presented when making any claim within the relevant guarantee period. Any claim under the guarantee will not be valid without a proof of purchase.

Your device is guaranteed for Two Years (2 Years) from date of purchase.

This guarantee covers defects in materials or workmanship that occur under normal use; defective devices meeting these criteria will be replaced free of charge.

The guarantee DOES NOT cover defects or damage resulting from abuse or failure to follow the user instructions. The guarantee becomes void if the device is opened, tampered with, or used with non-Braun branded parts or accessories, or if repairs are undertaken by unauthorized persons.

Accessories and consumables are excluded from any guarantee.

For support requests, please visit www.BraunHealthcare.com/uk_en/ or find service contact information at the end of this owner's manual.

This Guarantee is applicable to Europe, Russia, Middle East, and Africa only.

UK Only: This does not affect your consumer statutory rights

Product specifications

Model:	IRT3515
Displayed temperature range:	34 °C – 42.2 °C (93.2 °F – 108 °F)
Operating ambient temperature range:	10 °C – 40 °C (50 °F – 104 °F)
Operating relative humidity:	15% to 95% non-condensing
Storage relative humidity:	15% to 95% non-condensing
Storage temperature:	-25 °C – 55 °C
Display resolution:	0.1 °C or °F

Accuracy for displayed temperature range:

± 0.2 °C (35.5 – 42 °C)
(95.9 – 107.6 °F)
± 0.3 °C (outside this temperature range)

Clinical bias:

-0.11 °C (-0.198 °F)

Limits of agreement:

± 0.25 °C (0.45 °F)

Clinical repeatability:

± 0.3 °C (0.18 °F)

Measuring Site:

Ear

Reference Site:

Oral (estimated oral temperature is displayed)

Battery Type:

one 3V Lithium cell battery
(Type CR2032)

Battery life:

3 years /1000 measurements

Service life:

5 years

Accessory:

Hygiene Cap, LF40/LF20, single use

If device is not used or stored within specified temperature and humidity ranges the technical accuracy cannot be ensured.



Refer to Instruction manual
(blue symbol)



Equipment with
type BF applied parts



Consult electronic
instructions for use



Operating temperature



Storage temperature



Batch code



Serial number



Catalogue number



Medical device



Manufacturer



Hygiene Cap: Do not re-use



Authorized representative in
the European Community



Unique device identifier



Operating humidity



Storage humidity

Subject to change without notice.

IP22: Protected against solid foreign objects of 12.5 mm diameter and greater. Protected against vertically falling water drops when the device is tilted up to 15 degrees.

This medical device carries the CE mark and is manufactured in conformity with RoHS Directive 2011/65/EU and other applicable directive and/or regulations as specified in the EU Declaration of Conformity. Full responsibility for the conformance of the product to the standard is assumed by Kaz Europe Sarl, Switzerland.

This product needs special precautions regarding EMC. Portable and mobile RF communications equipment can affect medical electrical equipment. **WARNING:** Use of this equipment adjacent to other equipment should be avoided because it could result in improper operation. If such use is necessary, this equipment and the other equipment should be observed to verify that they are operating normally. **WARNING:** Portable RF communications equipment (including peripherals such as antenna cables and external antennas) should be used no closer than 30cm to any part of the device. Otherwise, degradation of the performance of this equipment could result. **WARNING:** use of accessories, transducers and cables other than those specified or provided by the manufacturer of this equipment could result in increased electromagnetic emissions or decreased electromagnetic immunity of this equipment and result in improper operation. For more information, see consumer service numbers or website.



Please do not dispose of the product in the household waste at the end of its useful life. Disposal can take place at your local retailer or at appropriate collection points provided in your country.

Produktbeschreibung

- ① Schutzkappe
- ② Hygiene Cap
- ③ Sensor
- ④ Starttaste
- ⑤ Messspitze (Linse)
- ⑥ Hygiene-Cap-Detektor
- ⑦ Display
- ⑧ Batteriefachdeckel-Verriegelung
- ⑨ Batteriefachdeckel (Batterietyp 2032, 1 X 3 V)

Vorgesehener Verwendungszweck und Gegenanzeigen

Das Braun ThermoScan® 4 Ohrthermometer eignet sich für sporadische Messungen der Körpertemperatur in der häuslichen Umgebung von Personen aller Altersgruppen – von Neugeborenen mit Normalgewicht bis hin zu Hochbetagten. Das Thermometer ist wiederverwendbar.

Die Braun Hygiene Cap ist ein Einweg-Produkt. Es wird für die genaue und hygienische Messung verwendet und hilft, Kreuzkontaminationen zu verhindern.

Das Thermometer ist nicht für den klinischen Gebrauch in einer professionellen Umgebung vorgesehen, sondern nur für die Verwendung Zuhause. Dieses Thermometer ist nicht für die Interpretation von Temperaturen bei Unterkühlung vorgesehen.

Kinder unter 12 Jahren sollten ihre Körpertemperatur nicht unbeaufsichtigt messen.

Dieses Thermometer ist nicht für die Diagnose von Krankheiten gedacht, sondern ausschließlich für die Temperaturmessung. Die Verwendung dieses Thermometers ist nicht als Ersatz für eine medizinische Beratung gedacht.



Warnhinweise und Vorsichtsmaßnahmen

Kontaktieren Sie bitte Ihren Arzt/Ihre Ärztin bei Symptomen wie unerklärlicher Reizbarkeit, Erbrechen, Durchfall, Dehydrierung, Veränderung des Appetits oder der Mobilität, Krampfanfällen, Muskelschmerzen, Frösteln, steifem Nacken, Schmerzen beim Wasserlassen usw., auch wenn kein Fieber vorliegt.

Bitte wenden Sie sich an Ihren Arzt, wenn das Thermometer eine erhöhte Temperatur anzeigt (gelbes oder rotes Hintergrundlicht).

Dieses Thermometer kann bei einer Umgebungstemperatur von 10–40 °C betrieben werden.

Setzen Sie das Thermometer keinen extremen Temperaturen (unter –25 °C oder über 55 °C) oder übermäßiger Luftfeuchtigkeit (> 95 % RF) aus.

Dieses Thermometer darf nur zusammen mit Original Braun ThermoScan® Hygiene Caps verwendet werden. Andere Sensorabdeckungen können zu Ungenauigkeiten führen.

Um ungenaue Messungen zu vermeiden, muss dieses Thermometer immer mit einer neuen, sauberen Hygiene Cap verwendet werden.

Wenn das Thermometer versehentlich ohne Hygiene Cap verwendet wird, reinigen Sie die Linse nach dem Gebrauch (siehe „Pflege und Reinigung“).

Bewahren Sie Hygiene Caps außerhalb der Reichweite von Kindern auf.

Dieses Thermometer muss 30 Minuten vor dem Gebrauch einer stabilen Umgebungstemperatur (Zimmertemperatur) ausgesetzt sein.

Erhöhte Temperaturen können Anzeichen für eine schwere Erkrankung sein, vor allem bei Erwachsenen, die älter oder gebrechlich sind oder ein geschwächtes Immunsystem haben, oder bei Säuglingen oder Kleinkindern. Holen Sie sofort fachkundigen Rat ein, wenn eine Temperaturerhöhung vorliegt und Sie eine Temperaturmessung vornehmen bei:

- Neugeborenen und Kleinkindern unter 3 Monaten (wenden Sie sich umgehend an Ihren Arzt/Ihre Ärztin, wenn die Temperatur 37,4 °C übersteigt)
 - Personen über 60 Jahren
 - Personen mit Diabetes mellitus oder einem geschwächten Immunsystem (z. B. HIV-positiv, Chemotherapie bei Krebs, chronische Steroid-Behandlung, Entfernung der Milz)
 - Bettlägerigen Personen (z. B. in Pflegeheimen, wegen Schlaganfall, chronischen Erkrankungen, Genesung nach Operation)
 - Transplantat-Patienten (z. B. Leber, Herz, Lunge, Niere)
- Kinder dürfen ihre Körpertemperatur nicht unbeaufsichtigt messen.

Bei Menschen, die Antibiotika, Analgetika und fiebersenkende Mittel erhalten, sollte der Schweregrad ihrer Erkrankung nicht ausschließlich anhand der Temperaturwerte beurteilt werden.

Das Gerät darf ohne Genehmigung des Herstellers nicht modifiziert werden.

Dieses Thermometer enthält Kleinteile, die verschluckt werden oder für Kinder ein Erstickungsrisiko darstellen können. Bewahren Sie das Thermometer immer außerhalb der Reichweite von Kindern auf.

So verwenden Sie Ihr Braun ThermoScan® 4

Vergewissern Sie sich vor Temperaturmessungen, dass das Ohr frei von Behinderungen oder übermäßigem Ohrenschmalz ist.

Versuchen Sie nicht, die Messung ohne angebrachte Hygiene Cap vorzunehmen – für präzise Messungen muss der Messsensor geschützt und frei von Ohrenschmalz sein.

Wechseln Sie die Hygiene Cap bei jedem Gebrauch, um Hygiene zu gewährleisten, Kreuzkontamination zu verhindern und sicherzustellen, dass die Genauigkeit der Messung nicht durch Ohrenschmalzreste an der Hygiene-Cap beeinträchtigt wird.

1. Einschalten

Drücken Sie zum Einschalten des Thermometers die „Start“-Taste (4).

Während eines internen Selbsttests zeigt das Display alle Segmente an.



Der auf dem Bildschirm gezeigte Wert stellt die letzte Temperaturmessung dar.



Wenn keine Hygiene Cap angebracht ist, blinkt das Hygiene-Cap-Symbol. Die Temperatur kann nur gemessen werden, wenn eine Hygiene Cap am Sensor angebracht ist.



Das Thermometer ist einsatzbereit, nachdem zwei Pieptöne ertönen und das nicht blinkende Ohrsymbol erscheint.



2. Temperatur messen

In klinischen Studien hat sich gezeigt, dass verschiedene Messtechniken die Messgenauigkeit von Ohrthermometern beeinflussen. Führen Sie den Thermometersensor vollständig in den Gehörgang ein und richten Sie ihn auf den Gehörgang. Achten Sie darauf, dass das Thermometer auf das Trommelfell und nicht auf die Wände des Gehörgangs gerichtet ist. Sobald es richtig positioniert ist, drücken Sie die Starttaste (4) und lassen Sie sie los.

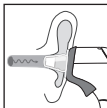

Bewegen Sie das Thermometer nicht im Gehörgang.

Die Temperatur im rechten und linken Ohr unterscheidet sich. Vergleichen Sie also immer Messergebnisse aus demselben Ohr. Dieser natürliche und physiologische Unterschied kann bis zu 0,2 °C betragen. Verwenden Sie, wenn keine Störfaktoren vorliegen, bei Hochrisikopatienten (wie Babys oder Menschen mit Immunschwäche) den höheren Wert, um den Zustand des Patienten zu beurteilen.

Ohrtemperaturen können durch externe Faktoren beeinflusst werden, z. B. wenn eine Person:

– auf einem oder dem anderen Ohr lag

– die Ohren abgedeckt hatte

– sehr hohen oder sehr niedrigen Temperaturen ausgesetzt war oder

– vor Kurzem geschwommen ist oder ein Bad genommen hat

Warten Sie in den oben aufgeführten Situationen 20 Minuten, bevor eine Temperaturmessung durchgeführt wird.

Falls Ohrentropfen oder andere Medikamente in den Gehörgang eines Ohrs gegeben wurden, nehmen Sie die Temperaturmessung im unbehandelten Ohr vor.

Ein Piepton bedeutet normale Temperatur. Audio-Fiebergrenzwerte lösen 2 aufeinander folgende Pieptöne aus, wenn der Wert 37,5 °C oder mehr beträgt, und 4 Pieptöne, wenn der Wert 38,6 °C und mehr beträgt. Das Ergebnis wird auf dem Display (7) angezeigt.

Farbcodierte Fiebergrenzwerte

Farbcodierte Fiebergrenzwerte helfen Ihnen, die Bedeutung der Temperatur anhand der auf dem Display angezeigten Farbe besser zu verstehen. Der Bildschirm zeigt grün für normale Temperatur an, gelb für Fieber und rot für hohes Fieber.

Farbbereich	Messwert	Bedeutung
Grün	≥ 35,8 – ≤ 37,4 °C	Normal
Gelb	≥ 37,5 – ≤ 38,5 °C	Fieber
Rot	> 38,5 °C	Hohes Fieber

3. Hygiene Cap abnehmen

Ziehen Sie die Hygiene Cap (2) vorsichtig ab.

Wenden Sie beim Abnehmen der Hygiene Cap keine Kraft auf.



4. Neue Hygiene Cap verwenden

Setzen Sie eine neue, saubere Hygiene Cap auf und lassen Sie sie einschnappen.



Für eine präzise Messung:

Nehmen Sie für jede Messung eine saubere Hygiene Cap:

- um hygienische Verwendung zu gewährleisten
- um vor Kreuzkontamination zu schützen
- um sicherzustellen, dass die Genauigkeit der Messung nicht durch Ohrschmalzrückstände beeinträchtigt wird

Ohrschmalz und Schmutz auf der Spitze der Hygiene Cap, selbst in mikroskopischen Schichten, können ein Hindernis zwischen dem Sensor und der vom Ohr abgestrahlten Infrarotwärme darstellen und sich auf die Genauigkeit der Messung auswirken.



5. Ausschalten

Setzen Sie die Schutzkappe auf (1).

Das Braun ThermoScan® 4 Ohrthermometer schaltet sich nach 60 Sekunden Inaktivität automatisch aus. Das Thermometer kann ausgeschaltet werden, indem die Starttaste über 5 Sekunden lang gedrückt gehalten wird.

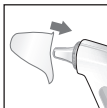

Pflege und Reinigung

Die Messspitze (5) ist das empfindlichste Teil des Thermometers. Sie muss sauber und intakt sein, um genaue Messungen zu gewährleisten.

Falls das Thermometer versehentlich ohne Hygiene Cap benutzt wird, reinigen Sie die Spitze folgendermaßen:

Wischen Sie die Oberfläche sehr vorsichtig mit einem mit Alkohol befeuchteten Wattestäbchen oder weichen Tuch ab. Verwenden Sie keine anderen Reinigungsmittel außer Alkohol an der Messspitze. Andere Reinigungsmittel könnten die

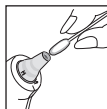

Spitze beschädigen.





Sobald der Alkohol vollständig getrocknet ist, kann eine neue Hygiene Cap aufgesetzt und eine Temperaturmessung vorgenommen werden. Wenn die Messspitze beschädigt ist, wenden Sie sich bitte an das nächste zugelassene Servicecenter.



Verwenden Sie zum Reinigen des Displays und der Oberfläche des Thermometers ein weiches, trockenes Tuch. Verwenden Sie keine scheuernden Reinigungsmittel. Tauchen Sie dieses Thermometer niemals in Wasser oder eine andere Flüssigkeit.

Bewahren Sie das Thermometer und die Hygiene Caps an einem trockenen, staub- und schmutzfreien Ort und nicht direkter Sonneneinstrahlung ausgesetzt auf.

Zusätzliche Hygiene Caps (LF40) sind in den meisten Geschäften, die das Braun ThermoScan® verkaufen, erhältlich.

Fehlersuche

Situation	Lösung
 Es ist keine Hygiene Cap angebracht.	Bringen Sie eine neue, saubere Hygiene Cap an.
 Messung vor Stabilisierung des Geräts.	Warten Sie, bis keine Symbole mehr blinken.
 Die Umgebungstemperatur liegt nicht innerhalb des zulässigen Betriebsbereichs (10–40 °C).	Lassen Sie das Thermometer 30 Minuten in einem Raum, in dem die Temperatur zwischen 10 und 40 °C liegt.
 Die gemessene Temperatur liegt nicht im typischen menschlichen Temperaturbereich (34–42,2 °C).	Stellen Sie sicher, dass die Messspitze und die Linse sauber sind und eine neue, saubere Hygiene Cap angebracht wurde. Stellen Sie sicher, dass das Thermometer richtig in den Gehörgang eingeführt wurde. Messen Sie dann erneut.

	Systemfehler.	Setzen Sie das Thermometer zurück. Dafür die Batterie herausnehmen und wieder einsetzen, 1 Minute warten und dann das Thermometer wieder einschalten. Bitte wenden Sie sich an das nächste zugelassene Servicecenter.
	Die Batterie ist schwach.	Legen Sie eine neue Batterie ein.
	Die Batterie ist zu schwach. Das Gerät kann nicht in den Bereitschaftszustand eingeschaltet werden.	Legen Sie eine neue Batterie ein.

Temperatur zwischen °C und °F wechseln

Vergewissern Sie sich, dass das Thermometer ausgeschaltet ist. Halten Sie die <<Start>>-Taste gedrückt. Halten Sie die <<Start>>-Taste weiterhin gedrückt. Nach ca. 3 Sekunden beginnt das Display, zwischen den Temperaturskalen (°C und °F) abzuwechseln.

Lassen Sie die Starttaste los, wenn die gewünschte Skala angezeigt wird. Dadurch wird das Thermometer auf die neue Temperaturskala zurückgesetzt.





Batterie austauschen

Das Thermometer hat eine 3-V-Lithiumzellenbatterie (Typ CR2032). Setzen Sie eine neue Batterie ein, wenn das Symbol für niedrigen Batteriestand auf dem Display erscheint.

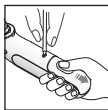
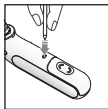
- Um möglicher Erstickungsgefahr vorzubeugen, ist der Batteriefachdeckel so gestaltet, dass er sich von einem kleinen Kind nicht einfach öffnen lässt. Stecken Sie zum Öffnen des Batteriefachs einen schmalen spitzen Gegenstand wie z. B. einen Kugelschreiber oder eine Büroklammer in die kleine Öffnung über dem Batteriefachdeckel (8).
- Drücken Sie die Spitze in das Loch und schieben Sie gleichzeitig mit der anderen Hand den Batteriefachdeckel langsam zurück.
- Richten Sie zum Schließen des Batteriefachdeckels die Laschen an der Seite der Batterie im Batteriefach aus und schieben Sie den Deckel langsam zurück, bis er einrastet. Wenn sich das Batteriefach nicht sicher schließen lässt, stellen Sie den Gebrauch des Thermometers ein und halten Sie es von Kindern fern.



  **BATTERIEWARNUNG: VON KINDERN FERN HALTEN.** Verschlucken kann zu Verätzungen, Durchdringen von Weichgewebe und Tod führen. Innerhalb von 2 Stunden nach der Aufnahme können schwere Verätzungen auftreten. Nehmen Sie sofort ärztliche Hilfe in Anspruch.

 Entsorgen Sie nur leere Batterien. Sie gehören nicht in den Hausmüll und sollten bei entsprechenden Sammelstellen oder bei Ihrem Fachhändler entsorgt werden.

Kalibrierung

Dieses Gerät wurde zum Zeitpunkt der Herstellung kalibriert. Wenn es gemäß der Gebrauchsanweisung verwendet wird, muss es nicht regelmäßig kalibriert werden. Das Gerät ersetzt regelmäßige Untersuchungen durch Ihren Arzt nicht. Falls sie irgendwelche Zweifel bezüglich der Temperaturmessung haben, wenden Sie sich bitte an Ihren Arzt. Chargen- und Seriennummer Ihres Produkts müssen angegeben werden, da sie für die Aufzeichnung und Nachverfolgung Ihrer Anfrage oder Beanstandung unerlässlich sind. Chargen- und Seriennummer finden Sie im Gehäuse.

Untersuchung

In Europa sollten alle schwerwiegenden Vorfälle (z. B. Tod, lebensbedrohliche Verletzungen, chirurgische Eingriffe usw.), die in Zusammenhang mit diesem Thermometer aufgetreten sind, Kaz Europe (siehe zugelassene Helen of Troy Servicecenter) und der zuständigen Behörde Ihres Mitgliedsstaats gemeldet werden.

Das Herstellungsdatum wird durch die Chargennummer angegeben und kann, wie unten erläutert, abgeleitet werden:

Die ersten 3 Zahlen nach der Chargen-Nr. bezeichnen den Tag des Jahres der Fertigung. Die nächsten beiden Zahlen sind die letzten Ziffern des Kalenderjahres der Fertigung und der/die Buchstabe(n) am Ende kennzeichnen den Hersteller des Produkts. (Z. B. CHARGEN-Nr. 12313tav: Dieses Produkt wurde am Tag 123 im Jahr 2013 vom Hersteller mit dem Code tav gefertigt.)

2 Jahre begrenzte Garantie

Bitte lesen Sie alle Anweisungen, bevor sie das Gerät zum ersten Mal verwenden.

Bitte bewahren Sie die Quittung als Nachweis für den Kauf und das Datum auf. Die Quittung muss vorgelegt werden, wenn Sie innerhalb des geltenden Garantiezeitraums Ansprüche geltend machen möchten. Alle Ansprüche im Rahmen der Garantie sind ohne Kaufnachweis nicht gültig.

Ihr Gerät hat eine Garantie für zwei Jahre (2 Jahre ab dem Kaufdatum).

Diese Garantie deckt Material- oder Verarbeitungsfehler bei normaler Verwendung ab. Defekte Geräte, die diese Kriterien erfüllen, werden kostenlos ersetzt.

Die Garantie deckt KEINE Defekte oder Schäden ab, die auf Missbrauch oder Nichtbeachtung der Gebrauchsanweisung zurückzuführen sind. Die Garantie wird ungültig, wenn das Gerät geöffnet, manipuliert oder mit Teilen oder Zubehör versehen wird, die/das nicht von Braun hergestellt wurde(n), oder wenn Reparaturen von unbefugten Personen vorgenommen werden.

Zubehör und Verbrauchsmaterialien sind von jeglicher Garantie ausgeschlossen.

Besuchen Sie für Supportanfragen bitte www.helenofroy.com/emea-de/. Weitere Servicekontaktinformationen finden Sie am Ende dieses Benutzerhandbuchs.

Diese Garantie gilt nur für Europa, Russland, den Nahen Osten und Afrika.

Nur GB: Dies hat keinerlei Auswirkungen auf Ihre gesetzlichen Rechtsansprüche als Verbraucher.

Produktspezifikationen

Modell:	IRT3515
Angezeigter Temperaturbereich:	34 °C – 42,2 °C
Betriebsumgebungstemperaturbereich:	10 °C – 40 °C
Relative Luftfeuchtigkeit für den Betrieb:	15 % bis 95 %, nicht kondensierend
Relative Luftfeuchtigkeit für Aufbewahrung:	15 % bis 95 %, nicht kondensierend
Lagertemperatur:	-25 °C – 55 °C
Display-Auflösung:	0,1 °C
Genauigkeit des angezeigten Temperaturbereichs:	± 0,2 °C (35,5–42 °C) ± 0,3 °C (außerhalb dieses Temperaturbereichs)
Klinische Messabweichung:	-0,11 °C
Übereinstimmungsgrenzen:	± 0,25 °C
Klinische Wiederholbarkeit:	± 0,3 °C
Messstelle:	Oral
Referenzstelle:	oral (Anzeige der geschätzten Mundtemperatur)
Batterietyp:	eine 3-V-Lithiumzellenbatterie (Typ CR2032)
Batterielebensdauer:	3 Jahre/1000 Messungen
Lebensdauer:	5 Jahre
Zubehör:	Hygiene Cap, LF40/LF20, Einweg

Wenn das Gerät nicht innerhalb des angegebenen Temperatur- und Feuchtigkeitsbereichs verwendet oder aufbewahrt wird, kann die technische Präzision nicht gewährleistet werden.



Siehe Gebrauchsanweisung (blaues Symbol)



Produkt mit Anwendungsteilen vom Typ BF



Siehe elektronische Gebrauchsanweisung zur Anwendung



Betriebstemperatur



Lagertemperatur



Chargencode



Seriennummer



Katalognummer



Medizingerät



Hersteller



Hygiene Cap: nicht wiederverwenden



Autorisierter Vertreter in der Europäischen Gemeinschaft



Eindeutige Geräteerkennung



Luftfeuchtigkeit bei Betrieb



Luftfeuchtigkeit bei Lagerung

Änderungen vorbehalten.

IP22: Schutz vor festen Fremdkörpern mit 12,5 mm Durchmesser und mehr. Schutz vor senkrecht fallenden Wassertropfen, wenn das Gerät um bis zu 15 Grad geneigt ist.

Dieses Medizinprodukt weist das CE-Zeichen auf und wurde in Übereinstimmung mit der RoHS-Richtlinie 2011/65/EU und anderen geltenden Richtlinien und/oder Verordnungen gemäß der EU-Konformitätserklärung hergestellt. Kaz Europe Sarl, Schweiz, übernimmt die volle Verantwortung für die Erfüllung der Standards.

Dieses Produkt erfordert besondere Vorsichtsmaßnahmen hinsichtlich elektromagnetischer Verträglichkeit (EMV). Tragbare und mobile HF-Kommunikationsgeräte können medizinische Elektrogeräte stören. **ACHTUNG:** Die Verwendung dieses Geräts in der Nähe von anderen Geräten sollte vermieden werden, da dies zu unsachgemäßer Funktion führen könnte. Wenn eine solche Verwendung notwendig ist, sollten dieses Gerät und die anderen Geräte beobachtet werden, um zu überprüfen, ob sie normal funktionieren. **ACHTUNG:** Tragbare HF-Kommunikationsgeräte (einschließlich Peripheriegeräte wie Antennenkabel und externe

Antennen) sollten nicht näher als in einer Entfernung von 30 cm zu irgendeinem Teil des Geräts verwendet werden. Andernfalls kann die Geräteleistung beeinträchtigt werden. **ACHTUNG:** Die Verwendung von anderem Zubehör, Wandlern und Kabeln als den spezifizierten oder vom Hersteller dieses Geräts bereitgestellten Teilen könnte zu erhöhten elektromagnetischen Aussendungen oder verringerter elektromagnetischer Störfestigkeit dieses Geräts und in Folge zu fehlerhaftem Betrieb führen. Weitere Informationen erhalten Sie unter den Nummern des Verbraucherservice oder auf der Website.



Dieses Gerät darf nicht zusammen mit dem Hausmüll entsorgt werden. Altgeräte können bei Ihrem Händler oder bei einer in ihrem Land üblichen Sammelstelle entsorgt werden.

Descripción del producto

- ① Funda protectora
- ② Funda Hygiene Cap
- ③ Sonda
- ④ Botón de inicio
- ⑤ Punta de la sonda (lente)
- ⑥ Detector de Hygiene Cap
- ⑦ Pantalla
- ⑧ Seguro de la tapa de la pila
- ⑨ Tapa de la pila (1 pila tipo 2032 de 3V)

Uso previsto y contraindicaciones

El termómetro de oído Braun ThermoScan® 4 ha sido diseñado para su uso en el hogar para la toma intermitente de la temperatura corporal de pacientes, desde neonatos de peso normal (a término) hasta adultos geriátricos. El termómetro es reutilizable.

Las fundas Hygiene Cap de Braun son unos dispositivos de un solo uso y están pensadas para mantener la precisión de la medición y la higiene, y para ayudar a evitar la contaminación cruzada.

Este termómetro no está destinado para uso clínico en un entorno profesional, sino únicamente para uso doméstico. Tampoco está diseñado para interpretar temperaturas hipotérmicas.

No permita que los niños menores de 12 años se tomen ellos mismos la temperatura sin supervisión.

Este producto no pretende diagnosticar ninguna enfermedad, sino que es una herramienta útil para la controlar la temperatura. El uso de este termómetro no pretende sustituir la consulta con su médico.



Advertencias y precauciones

Consulte con su médico en caso de síntomas como irritabilidad inexplicable, vómitos, diarrea, deshidratación, cambios de apetito o actividad, convulsiones, dolor muscular, escalofríos, rigidez en el cuello, dolor al orinar, etc., incluso sin presencia de fiebre.

Consulte con su médico en caso de que el termómetro muestre una temperatura alta (luces amarilla o roja de fondo).

El rango de temperatura ambiente operativa de este termómetro es de 10–40 °C (50–104 °F).

No exponga el termómetro a temperaturas extremas (por debajo de -25 °C/-13 °F o por encima de 55 °C/131 °F) o a una humedad excesiva (>95 % de HR).

Este termómetro solo debe utilizarse con fundas Hygiene Cap originales de Braun ThermoScan®. Otras tapas de sondas pueden dar lugar a inexactitudes.

Para evitar mediciones inexactas, use siempre este termómetro con una funda Hygiene Cap nueva y limpia.

Si se utiliza el termómetro accidentalmente sin una funda Hygiene Cap, limpie la lente después de usarla (vea "Cuidado y limpieza").

Mantenga las fundas Hygiene Cap fuera del alcance de los niños.

Este termómetro debe permanecer a una temperatura ambiente estable durante 30 minutos antes de usarse.

La elevación de la temperatura puede indicar una enfermedad grave, especialmente en adultos que sean ancianos y personas débiles, o que tengan un sistema inmunitario debilitado, y en neonatos y lactantes. Consulte con un profesional de inmediato si se produce una subida de la temperatura y si está tomando la temperatura de:

- Neonatos y niños menores de 3 meses (consulte con su médico inmediatamente si la temperatura supera los 37,4 °C [o 99,4 °F])
- Personas mayores de 60 años
- Personas con diabetes mellitus o con un sistema inmunitario debilitado (p. ej., pacientes seropositivos, en quimioterapia antineoplásica, tratamiento crónico con esteroides, esplenectomía)

- Personas postradas en cama (p. ej., en residencias de ancianos, con accidente cerebrovascular, enfermedad crónica, en recuperación de una cirugía)
- Un paciente sometido a un trasplante (de hígado, corazón, pulmón, riñón)

No permita que los niños se tomen ellos mismos la temperatura sin supervisión.

Las personas que estén recibiendo tratamiento con antibióticos, analgésicos o antipiréticos no deben ser evaluados únicamente mediante la toma de la temperatura para determinar la gravedad de su enfermedad.

No modifique este artículo sin la autorización del fabricante.

Este termómetro tiene piezas pequeñas que se pueden tragar o producir un riesgo de asfixia para los niños. Manténgalo fuera del alcance de los niños.

Cómo usar el termómetro Braun ThermoScan® 4

Antes de tomar la temperatura, asegúrese de que el oído no presente obstrucciones o exceso de cerumen.

No intente tomar la lectura sin una funda Hygiene Cap puesta ya que el sensor de medición, para que ofrezca lecturas precisas, debe mantenerse protegido y limpio de cerumen.

Cambie dicha funda con cada uso para garantizar la higiene, ayudar a prevenir contaminación cruzada y garantizar que los residuos de cerumen en la funda Hygiene Cap no afecten a la precisión de la lectura.

1. Encendido

Para encender el termómetro, pulse el botón de "inicio" (4).

Durante una autocomprobación interna, la pantalla muestra todos los segmentos.



La lectura que muestra la pantalla es la última temperatura tomada.



Si no hay ninguna funda Hygiene Cap, colocada aparecerá parpadeando el símbolo de la misma. Solo se puede tomar la temperatura si está puesta la funda Hygiene Cap en la sonda.



El termómetro estará listo para usarse cuando suenen dos pitidos y aparezca el icono de oído sin parpadear.



2. Mida la temperatura

Se ha demostrado en estudios clínicos que la precisión y la exactitud de la medición de un termómetro de oído se ven influidas por la variabilidad de la técnica del usuario. Inserte a fondo y oriente la sonda del termómetro en el conducto auditivo asegurándose de que el termómetro apunte hacia el tímpano y no hacia las paredes del mismo. Una vez bien colocada, presione y suelte el botón de encendido de inicio (4). Mantenga el termómetro firme en el conducto auditivo.

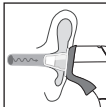

La temperatura en el oído derecho e izquierdo es diferente, compare siempre las mediciones del mismo oído. La diferencia fisiológica natural puede llegar a 0,2 °C. En ausencia de factores de confusión, en la población de alto riesgo (como los bebés o las personas inmunodeprimidas) utilice el más alto de los dos para interpretar el estado del paciente.

En la temperatura de un oído pueden influir factores externos, incluso cuando una persona:

- ha estado recostada sobre una u otra oreja
- tenía los oídos tapados
- ha estado expuesta a temperaturas muy calientes o muy frías, o
- ha estado nadando o bañándose recientemente

En las situaciones anteriores, espere 20 minutos antes de tomar la temperatura.

Si se han aplicado gotas para los oídos u otros medicamentos en el conducto auditivo, tome la temperatura en el oído no tratado.

Un pitido indica que la temperatura es normal. La orientación sonora sobre la fiebre emitirá dos pitidos consecutivos cuando la lectura sea igual o superior a 37,5 °C (99,5 °F) y cuatro pitidos

si la lectura es igual o superior a 38,6 °C (101,5 °F). El resultado aparece en la pantalla (7).

Orientación sobre fiebre por colores

La orientación sobre fiebre diferenciada por colores le ayuda a comprender mejor el significado de la temperatura con el color indicado en la pantalla. La pantalla muestra verde para temperatura normal, amarillo para fiebre y rojo para fiebre alta.

Gama de colores	Lectura	Significado
Verde	$\geq 35,8 - \leq 37,4$ °C ($\geq 96,4 - \leq 99,4$ °F)	Normal
Amarillo	$\geq 37,5 - \leq 38,5$ °C ($> 99,4 - \leq 101,3$ °F)	Fiebre
Rojo	$> 38,5$ °C ($> 101,3$ °F)	Fiebre alta

3. Retire la funda Hygiene Cap

Tire con delicadeza de la funda Hygiene Cap (2).

No quite la funda Hygiene Cap con demasiada fuerza.



4. Use una nueva funda Hygiene Cap

Ponga una nueva funda Hygiene Cap limpia y encájela en posición.

Para garantizar una lectura precisa:

Use una funda Hygiene Cap limpia en cada toma de temperatura:

- Para garantizar un uso higiénico
- Para ayudar a proteger frente a la contaminación cruzada
- Para asegurarse de que el cerumen no afecte a la precisión de la lectura.



El cerumen y la suciedad en la punta de la funda Hygiene Cap, incluso en capas microscópicas, pueden crear un obstáculo entre el sensor y el calor infrarrojo emitido por el oído y afectar a la precisión de la medición.



5. Apagar

Ponga la funda protectora (1).

El termómetro de oído Braun ThermoScan® 4 se apaga automáticamente tras 60 segundos de inactividad. Se puede apagar el termómetro manteniendo pulsado el botón de inicio más de 5 segundos.

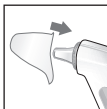

Cuidado y limpieza

La punta de la sonda (5) es la pieza más delicada del termómetro. Tiene que estar limpia e intacta para asegurar lecturas precisas.

Si el termómetro se utiliza accidentalmente sin una funda Hygiene Cap, limpie la punta de la sonda como se indica a continuación:

Limpie muy suavemente la superficie con un bastoncillo de algodón o un paño suave humedecido con alcohol. No utilice otro producto que no sea alcohol para limpiar la punta de la sonda. El uso de otros productos de limpieza podría dañar la punta.

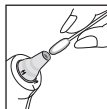

Una vez que el alcohol se haya secado por completo, se puede colocar una nueva funda Hygiene Cap y tomar una medición de temperatura. Si la punta de la sonda está dañada, contacte con su centro de servicio local autorizado.

Con un paño suave y seco, limpie la pantalla y el exterior del termómetro. No utilice productos de limpieza abrasivos. No sumerja nunca este termómetro en agua ni en ningún otro líquido.

Guarde el termómetro y las fundas Hygiene Cap en un lugar seco, sin polvo ni contaminación y alejado de la luz solar directa.

Puede adquirir fundas Hygiene Cap (LF 40) adicionales en la mayoría de los establecimientos donde se vende el termómetro Braun ThermoScan®.

Resolución de problemas

Situación		Solución
	No hay puesta una funda Hygiene Cap.	Ponga una nueva funda limpia Hygiene Cap.
	Medición antes de la estabilización del dispositivo.	Espere a que todos los iconos dejen de parpadear.
	La temperatura ambiente no está dentro del rango de funcionamiento permitido (10–40 °C o 50–104 °F).	Deje el termómetro durante 30 minutos en una habitación donde la temperatura esté entre 10 y 40 °C o 50 y 104 °F.
	La temperatura medida no está dentro del rango normal de temperatura en el ser humano (34–42,2 °C o 93,2–108 °F).	Asegúrese de que la punta de la sonda y la lente estén limpias y se haya puesto una nueva funda Hygiene Cap limpia. Asegúrese de que el termómetro está correctamente introducido. Después, obtenga una nueva temperatura.
	Error del sistema.	Reinicie el termómetro quitando y volviendo a poner la pila; espere 1 minuto y vuelva a encenderlo. Póngase en contacto con su centro de servicio autorizado.
	Batería baja.	Ponga una pila nueva.
	Batería muy baja. El dispositivo no se pone en estado operativo.	Ponga una pila nueva.

Cómo cambiar la temperatura entre °C y °F

Asegúrese de que el termómetro está apagado. Mantenga pulsado el botón de <<inicio>>. Siga pulsando el botón de <<inicio>>, a los tres segundos aproximadamente, la pantalla empezará a alternar entre las escalas de temperaturas (°C o °F).

Cuando aparezca la escala deseada, suelte el botón de inicio. Esto restablecerá el termómetro a la nueva escala de temperaturas.



Sustitución de la pila

El termómetro viene con una pila de litio de 3 V (tipo CR2032). Ponga una pila nueva cuando aparezca en la pantalla el símbolo de batería baja.

1. El diseño de la tapa de la pila está pensado para que un niño pequeño no pueda abrirla fácilmente y, así, evitar un posible riesgo de accidente por asfixia. Para abrir el compartimento de la pila, inserte un objeto estrecho y puntiagudo, como un bolígrafo o un clip, en el pequeño orificio situado encima de la tapa de la pila (8).
2. Mientras presiona el orificio, deslice hacia atrás y poco a poco la tapa de la pila con la otra mano.
3. Para cerrar la tapa de la pila, alinee las lengüetas que hay a lo largo del costado en el compartimento de la pila y deslícela despacio otra vez a su posición hasta que la tapa quede bloqueada. Si el compartimento de la pila no se cierra de forma segura, deje de usar el termómetro y manténgalo fuera del alcance de los niños.

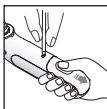
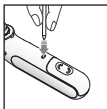

inmediatamente.

 Deseche únicamente las pilas gastadas. No debe tirarlas en la basura doméstica, sino en un punto de recogida adecuado o en el punto de venta.

Calibrado

Este producto ha sido calibrado en el momento de su fabricación. Si se utiliza de acuerdo con las instrucciones de uso, no se requiere una calibración periódica. Este dispositivo no pretende ser un sustituto de las revisiones regulares de su médico. Consulte a su médico si tiene alguna duda sobre la lectura de la temperatura. Deberán facilitarse los números de serie y lote (LOT) de su producto, ya que son esenciales para registrar su consulta o reclamación y realizar un seguimiento de la misma. Los números de lote LOT y de serie se encuentran en la carcasa.

Consulta

En Europa, cualquier incidente grave (como muerte, lesiones que pongan en peligro la vida, intervención quirúrgica...) que se haya producido en relación con este termómetro debe ser comunicado a Kaz Europa (consulte los Centros de servicio autorizado de Helen of Troy) y a las autoridades competentes en su estado miembro.

La fecha de producción viene dada por el número LOTE y puede ser descifrada según se explica a continuación:

Los tres primeros dígitos numéricos después del n.º de lote (LOT) representan el día del año de fabricación. Los dos siguientes dígitos numéricos representan los dos últimos números del año natural de fabricación, mientras que la letra o letras del final designan el fabricante del producto (p.ej.: n.º de lote (LOT No.): 12313tav, este producto fue fabricado el día 123, del año 2013 y el código del fabricante es tav.)



ADVERTENCIA SOBRE PILAS: MANTENER FUERA DEL ALCANCE DE LOS NIÑOS. La ingestión puede provocar quemaduras químicas, perforación de tejidos blandos y la muerte. Se pueden producir quemaduras graves dentro de las 2 horas posteriores a la ingestión. Solicite atención médica

Garantía limitada de 2 años

Lea todas las instrucciones antes de intentar usar este dispositivo.

Conserve el recibo de compra como prueba y fecha de esta. Se presentará el recibo obligatoriamente con cada reclamación dentro del periodo de garantía relevante. Cualquier reclamación bajo la garantía no será válida sin una prueba de compra.

Su dispositivo está garantizado durante dos años (2 años) a partir de la fecha de compra.

Esta garantía cubre los defectos de materiales o mano de obra que se presenten bajo un uso normal; los dispositivos defectuosos que cumplan estos criterios serán reemplazados gratuitamente.

La garantía NO cubre defectos o daños que se deriven del abuso o del incumplimiento de las instrucciones de uso. La garantía se anulará si se abre el dispositivo, se manipula o se utiliza con componentes o accesorios de otra marca que no sea Braun, o si las reparaciones las lleva a cabo una persona no autorizada.

Los accesorios y consumibles están excluidos de cualquier garantía.

Para solicitar asistencia, visite www.helenofroy.com/emea-en/ o busque la información de contacto del servicio al final de este manual del usuario.

Esta garantía es aplicable únicamente a Europa, Rusia, Oriente Medio y África.

Solo para Reino Unido: Esto no afecta a sus derechos legales como consumidor

Especificaciones del producto

Modelo:	IRT3515
Rango de temperaturas visualizadas:	34 °C – 42,2 °C (93,2 °F – 108 °F)
Rango de temperatura ambiente operativa:	10 °C – 40 °C (50 °F – 104 °F)
Humedad relativa operativa:	entre el 15 % y el 95 % sin condensación

Humedad relativa de almacenamiento:	entre el 15 % y el 95 % sin condensación
Temperatura de almacenamiento:	-25 °C – 55 °C
Resolución de pantalla:	0,1 °C o °F
Precisión del rango de temperaturas visualizadas:	± 0,2 °C (35,5 – 42 °C) (95,9 – 107,6 °F) ± 0,3 °C (fuera de este rango de temperaturas)
Sesgo clínico:	-0,11 °C (-0,198 °F)
Límites de concordancia:	± 0,25 °C (0,45 °F)
Repetibilidad clínica:	± 0,3 °C (0,18 °C)
Lugar de medición:	Oído
Lugar de referencia:	Oral (se muestra la temperatura oral estimada)
Tipo de pila:	Una pila de litio de 3 V (tipo CR2032)
Duración de las pilas:	3 años/1000 mediciones
Vida útil:	5 años
Accesorio:	Funda Hygiene cap, LF40/LF20, un solo uso

Si no se utiliza o almacena el termómetro dentro de los rangos de temperatura y humedad especificados, no se puede garantizar la precisión técnica de la medición.



Consulte el manual de instrucciones (símbolo azul)



Equipo con piezas aplicadas tipo BF



Consulte las instrucciones electrónicas de uso



Temperatura de funcionamiento



Temperatura de almacenamiento



Código de lote



Número de serie



Número de referencia



Producto sanitario



Fabricante



Funda Hygiene Cap: no reutilizar



Representante autorizado en la Comunidad Europea



Identificador único del dispositivo



Humedad de funcionamiento



Humedad de almacenamiento

Sujeto a cambios sin aviso.

IP22: Protegido contra objetos extraños sólidos de más de 12,5 mm de diámetro. Protegido contra la caída vertical de gotas de agua con una inclinación del dispositivo de hasta 15 grados.

Este producto sanitario lleva la marca CE y está fabricado en conformidad con la Directiva 2011/65/UE relativa a Restricciones a la utilización de determinadas sustancias peligrosas en aparatos eléctricos y electrónicos (RoHS) y otras directivas o normativas aplicables, tal como se especifica en la Declaración de Conformidad de la UE. Kaz Europe Sàrl, Suiza, asume la plena responsabilidad de la conformidad del producto con la normativa en vigor.

Este producto requiere precauciones especiales en relación con la compatibilidad electromagnética. Los equipos de comunicación por RF móviles y portátiles pueden afectar a los equipos electromédicos.

ADVERTENCIA: Debe evitarse el uso de este aparato junto a otros equipos, ya que podría provocar un funcionamiento incorrecto.

Si tal uso es necesario, este aparato y los otros equipos deben ser observados para verificar que funcionan normalmente.

ADVERTENCIA: Los equipos portátiles de comunicaciones por RF (incluidos los periféricos como cables de antena y antenas externas) no deben utilizarse a menos de 30 cm de cualquier parte del dispositivo. De lo contrario, podría verse afectado el rendimiento de este aparato.

ADVERTENCIA: El uso de accesorios, transductores y cables distintos a los especificados o proporcionados por el fabricante de este aparato podría provocar un aumento de las emisiones electromagnéticas o una disminución de la inmunidad electromagnética de este equipo y dar lugar a un funcionamiento incorrecto. Para más información, consulte la web o llame al servicio de atención al consumidor.



Rogamos no desechar el aparato junto con los residuos domésticos al final de su vida útil. Puede desecharlo en una tienda de venta al público o un punto limpio debidamente autorizado.

Description du produit

- ① Capuchon de protection
- ② Embout Hygiene Cap
- ③ Sonde
- ④ Bouton Démarrer
- ⑤ Embout de la sonde (lentille)
- ⑥ Détecteur d'embout Hygiene Cap
- ⑦ Écran
- ⑧ Verrou de sécurité du cache-piles
- ⑨ Cache-piles (1 pile de type 2032 3V)

Usage prévu et contre-indications

Le thermomètre auriculaire Braun ThermoScan® 4 est destiné à être employé par des utilisateurs à domicile pour la mesure intermittente de la température corporelle de patients allant du nouveau-né de poids normal (à terme) à l'adulte gériatrique. Ce thermomètre est réutilisable.

L'embout Hygiene Cap de Braun est un objet à usage unique et vise à garantir la précision des mesures et l'hygiène, ainsi qu'à éviter la contamination croisée.

Ce thermomètre n'est pas prévu pour une utilisation clinique dans un environnement professionnel et est réservé à un usage domestique. Ce thermomètre n'est pas conçu pour interpréter les températures hypothermiques.

Ne pas laisser des enfants de moins de 12 ans prendre leur température sans surveillance.

Ce produit n'est pas destiné à diagnostiquer des maladies, mais constitue un outil utile de contrôle de la température. L'utilisation de ce thermomètre ne doit en aucun cas remplacer une consultation chez votre médecin.



Mises en garde et précautions

Consultez votre médecin si vous observez des symptômes tels qu'une irritabilité inexplicable, des vomissements, une diarrhée, une déshydratation, des changements d'appétit ou d'activité, des convulsions, une douleur musculaire, des tremblements, une raideur du cou, une douleur lors de la miction, etc., malgré l'absence de fièvre.

Consultez votre médecin si le thermomètre indique une température élevée (couleur de rétroéclairage jaune ou rouge).

La plage de température ambiante de fonctionnement de ce thermomètre est de 10–40 °C (50–104 °F).

Ne pas exposer le thermomètre à des températures extrêmes (inférieures à -25 °C/-13 °F ou supérieures à 55 °C/131 °F) ou à une humidité excessive (>95 % HR).

Cet appareil doit uniquement être utilisé avec des embouts Braun ThermoScan® Hygiène Cap authentiques. Les autres embouts peuvent provoquer des imprécisions.

Afin d'éviter les mesures imprécises, utilisez toujours ce thermomètre avec un nouvel embout Hygiène Cap propre.

Si le thermomètre est accidentellement utilisé sans embout Hygiène Cap jetable, nettoyez la lentille après usage (voir la rubrique « Entretien et nettoyage »).

Conservez les embouts Hygiène Cap hors de portée des enfants.

Ce thermomètre doit être conservé à température ambiante stable pendant 30 minutes avant utilisation.

Une élévation de température peut signaler une maladie grave, en particulier chez les adultes âgés, fragiles, dont le système immunitaire est affaibli, ou chez les nouveau-nés et les nourrissons. Consultez immédiatement un médecin en cas d'augmentation de la température et si vous prenez la température chez :

- des nouveau-nés et des nourrissons de moins de 3 mois (consultez immédiatement votre médecin en cas de température supérieure à 37,4 °C ou 99,4 °F)
- des personnes âgées de plus de 60 ans

- des patients souffrant de diabète ou présentant un système immunitaire affaibli (par exemple en cas de séropositivité au VIH, de traitement anticancéreux par chimiothérapie, de traitement chronique par stéroïdes, de splénectomie)
- des patients alités (par ex. patient en maison de soins de longue durée, présentant une maladie chronique, en rétablissement après une intervention chirurgicale)
- des patients transplantés (par exemple du foie, du cœur, du poumon, du rein).

Ne pas laisser des enfants prendre leur température sans surveillance.

Chez les personnes prenant des antibiotiques, des antalgiques ou des antipyrétiques, l'évaluation de la gravité de la maladie ne doit pas se fonder sur les seules mesures de température.

Ne pas modifier cet appareil sans l'autorisation du fabricant.

Ce thermomètre contient de petites pièces susceptibles d'être avalées par les enfants ou de présenter un risque d'étouffement. Conservez-le systématiquement hors de leur portée.

Comment utiliser votre Braun ThermoScan® 4

Avant de prendre la température, veillez à ce que l'oreille soit exempte d'obstruction ou de tout excès de cérumen.

N'essayez pas d'effectuer une mesure sans embout Hygiène Cap : le capteur de mesure doit être protégé du cérumen pour fournir des mesures précises.

Remplacez l'embout Hygiène Cap après chaque utilisation afin de garantir l'hygiène et la prévention de la contamination croisée ainsi que pour vous assurer que des résidus de cérumen sur l'embout Hygiène Cap n'affectent pas la précision de la mesure.

1. Mise sous tension

Pour mettre le thermomètre sous tension, appuyez sur le bouton « Démarrer »  (4).

Au cours de la vérification interne, l'écran affiche tous les segments.



La mesure affichée à l'écran est la dernière température mesurée.



Le symbole clignotant de l'embout Hygiène Cap apparaît si aucun embout n'est en place. La température ne peut être prise que si un embout Hygiène Cap est monté sur la sonde.



Le thermomètre est prêt à l'usage une fois que deux bips ont retenti et que l'icône non clignotante représentant une oreille apparaît.



2. Mesure de la température

Des études cliniques ont montré que la précision et l'exactitude des mesures du thermomètre auriculaire étaient influencées par le caractère variable de la technique employée par l'utilisateur. Insérez complètement la sonde du thermomètre dans le conduit auditif et dirigez-la dans le sens du conduit. Assurez-vous d'orienter le thermomètre en direction du tympan et non vers les parois du conduit auditif. Une fois la sonde positionnée correctement, appuyez et relâchez le bouton de démarrage (4).

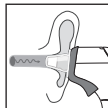

Maintenez le thermomètre stable dans le conduit auditif.

La température n'étant pas la même dans l'oreille droite et l'oreille gauche, comparez toujours des mesures prises dans la même oreille. La différence physiologique naturelle peut atteindre 0,2 °C. En l'absence de facteurs de confusion dans une population à haut risque (comme les nourrissons ou les personnes immunodéprimées), utilisez la plus élevée des deux mesures afin d'interpréter l'état du patient.

Des facteurs externes peuvent influencer les températures auriculaires, notamment si le patient :

- était allongé sur un côté (sur une oreille) ;
- avait les oreilles couvertes ;
- a été exposé à des températures très chaudes ou très froides, ou - s'est baigné ou nagé récemment.

Dans les cas ci-dessus, veuillez attendre 20 minutes avant de prendre la température.

Si des gouttes ou d'autres médicaments auriculaires ont été placés dans le conduit auditif d'une oreille, prenez la température dans l'oreille non traitée.

Un bip indique une température normale. L'indicateur sonore de la fièvre bipera 2 fois si la mesure est supérieure ou égale à 37,5 °C (99,5 °F) et 4 fois si la mesure est supérieure ou égale à 38,6 °C (101,5 °F). Le résultat est affiché à l'écran (7).

Indicateur de fièvre à code couleur

L'indicateur de fièvre à code couleur vous aide à mieux interpréter la mesure de température grâce à un indicateur de couleur sur l'écran. L'écran apparaît vert si la température est normale, jaune en cas de fièvre et rouge en cas de forte fièvre.

Gamme de couleurs	Mesure	Signification
Vert	≥ 35,8 – ≤ 37,4 °C (≥ 96,4 – ≤ 99,4 °F)	Normale
Jaune	≥ 37,5 – ≤ 38,5 °C (≥ 99,4 – ≤ 101,3 °F)	Fièvre
Rouge	> 38,5 °C (> 101,3 °F)	Fièvre importante

3. Retrait de l'embout Hygiène Cap

Tirez doucement sur l'embout Hygiène Cap (2) pour le sortir.

N'utilisez pas la force pour retirer l'embout Hygiène Cap.

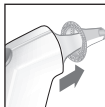

4. Mise en place d'un nouvel embout Hygiène Cap

Placez un nouvel embout Hygiène Cap propre en l'enclenchant.

Pour garantir une mesure précise :

Utilisez un embout Hygiène Cap propre à chaque mesure :



- Afin de garantir une utilisation hygiénique
- Afin de prévenir la contamination croisée
- Afin de garantir que les résidus de cérumen n'impactent pas la précision de la mesure.

Même des couches microscopiques de cérumen et de saleté sur l'embout Hygiene Cap peuvent être un obstacle entre la sonde et la chaleur infrarouge émise par l'oreille, ce qui peut compromettre la précision de la mesure.



5. Mise hors tension

Placez le capuchon de protection (1).

Le thermomètre auriculaire Braun ThermoScan® 4 s'éteint automatiquement après 60 secondes d'inactivité. Le thermomètre peut être mis hors tension en appuyant sur le bouton Démarrer et en le maintenant enfoncé plus de 5 secondes.

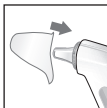

Entretien et nettoyage

L'embout de la sonde (5) est la partie la plus délicate du thermomètre. Il doit être propre et intact pour garantir des mesures précises.

Si le thermomètre est accidentellement utilisé sans embout Hygiene Cap, nettoyez l'embout de la sonde comme suit :

Essuyez délicatement la surface avec un coton-tige ou un chiffon doux imbibé d'alcool. N'utilisez pas de nettoyeurs autres que de l'alcool sur l'embout de la sonde. L'utilisation d'autres nettoyeurs pourrait endommager l'embout.

Une fois l'alcool complètement sec, un nouvel embout Hygiene Cap peut être placé et une mesure de la température peut être prise. Si l'embout de la sonde est endommagé, veuillez contacter votre centre de réparation local agréé.



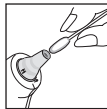



Utilisez un chiffon doux et sec pour nettoyer l'écran et l'extérieur du produit. N'utilisez pas de nettoyeurs abrasifs. Ne plongez jamais ce thermomètre dans de l'eau ou tout autre liquide.



Stockez le thermomètre et les embouts Hygiene Cap dans un lieu sec exempt de poussière et de contamination et à l'abri de la lumière directe du soleil.

Des embouts Hygiene Cap supplémentaires (LF40) sont disponibles dans la plupart des boutiques qui vendent les produits Braun ThermoScan®.

Dépannage

Problème	Solution
 Aucun embout Hygiene Cap n'est fixé.	Fixez un nouvel embout Hygiene Cap propre.
 Mesure avant stabilisation de l'appareil.	Attendez que toutes les icônes cessent de clignoter.
 La température ambiante ne correspond pas aux températures de fonctionnement autorisées (de 10 à 40 °C ou de 50 à 104 °F).	Laissez le thermomètre reposer 30 minutes dans une pièce où la température est comprise entre 10 et 40 °C ou entre 50 et 104 °F.
 La température prise ne se situe pas dans la fourchette de températures habituelle chez l'homme (de 34 à 42,2 °C ou de 93,2 à 108 °F).	Assurez-vous que l'embout de la sonde et la lentille sont propres et qu'un nouvel embout Hygiene Cap est installé. Veillez à ce que le thermomètre soit correctement inséré. Procédez ensuite à une nouvelle mesure.
 Erreur système.	Réinitialisez le thermomètre en retirant la pile et en la repositionnant. Attendez 1 minute, puis remettez-le sous tension. Veuillez contacter votre Centre de réparation agréé.
 Pile faible.	Insérez une pile neuve.
 Pile à plat. L'appareil ne peut pas être mis sous tension.	Insérez une pile neuve.

Comment modifier l'unité de mesure de la température entre °C et °F

Assurez-vous que le thermomètre est éteint. Appuyez sur le bouton <<Démarrer>> et maintenez-le enfoncé. Maintenez le bouton <<Démarrer>> enfoncé. Après environ 3 secondes, l'écran affichera tour à tour les différentes unités de température (°C ou °F).

Relâchez le bouton Démarrer quand l'unité souhaitée s'affiche. Cela réinitialisera le thermomètre en appliquant la nouvelle unité.



Changer la pile

Le thermomètre est fourni avec une pile bouton au lithium de 3 V (type CR2032). Insérez la pile neuve lorsque le symbole Pile faible apparaît à l'écran.

1. Le design du cache-pile permet d'éviter qu'un jeune enfant ouvre facilement le cache-pile et de réduire les risques d'étouffement. Ouvrez le compartiment à pile en introduisant un objet pointu et étroit comme un stylo à bille ou un trombone dans le petit trou au-dessus du cache-pile (8).
2. Tout en appuyant dans le trou, faites doucement glisser le cache-pile vers l'arrière avec l'autre main.
3. Pour fermer le cache-pile, alignez les ergots le long du cache-pile avec les encoches du compartiment à pile, puis faites-le glisser lentement jusqu'à ce que le cache-pile se verrouille. Si le compartiment à pile ne se ferme pas correctement, cessez d'utiliser le thermomètre et le conserver hors de portée des enfants.

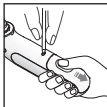
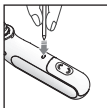

AVERTISSEMENT PILE, MAINTENIR HORS DE LA PORTÉE DES ENFANTS. L'ingestion de la pile peut entraîner des brûlures chimiques, la perforation des tissus mous et la mort. De graves brûlures peuvent survenir dans les 2 heures suivant l'ingestion. Consulter un médecin immédiatement.



Seules les piles vides doivent être mises au rebut. Elles ne doivent pas être jetées avec les ordures ménagères mais être rapportées dans des points de collecte appropriés ou au point de vente.

Étalonnage

Le présent produit a été étalonné au moment de la fabrication. S'il est utilisé conformément aux instructions d'utilisation, un étalonnage périodique n'est pas requis. Ce dispositif n'est pas destiné à remplacer des contrôles réguliers par votre médecin, veuillez le consulter en cas de doute sur la mesure de température. Les numéros de lot et de série de votre produit doivent être fournis puisqu'ils sont essentiels pour enregistrer et suivre votre demande ou réclamation. Les numéros de lot et de série figurent sur le boîtier de l'appareil.

Enquête

En Europe, tout incident grave (par exemple, un décès, une blessure potentiellement mortelle, une intervention chirurgicale, etc.) survenu en relation avec ce thermomètre doit être signalé à Kaz Europe (voir les Centres de réparation agréés Helen of Troy) et à l'autorité compétente de votre État membre.

La date de fabrication est indiquée par le numéro LOT et peut être déchiffrée tel que ci-dessous :

Les 3 premiers chiffres du numéro de LOT représentent le jour de fabrication dans l'année. Les 2 chiffres suivants représentent les deux derniers chiffres de l'année calendaire de fabrication et la/les lettre(s) à la fin désignent le fabricant du produit. (P. ex. : LOT N° : 12313tav signifie que ce produit a été fabriqué le 123e jour de l'année 2013 par le fabricant identifié par le code tav.)

Garantie limitée de 2 ans

Veillez lire toutes les instructions avant d'essayer d'utiliser ce dispositif.

Conservez votre reçu comme preuve d'achat indiquant également la date de votre achat. Ce reçu doit être présenté pour toute réclamation pendant la période de garantie. Aucune réclamation pendant la période de garantie ne sera acceptée sans preuve d'achat.

Votre dispositif est garanti Deux Ans (2 Ans) à compter de la date d'achat.

Cette garantie couvre les défauts de matériel et de fabrication survenant dans le cadre d'une utilisation normale. Les dispositifs remplissant ces critères seront remplacés gratuitement.

Cette garantie ne couvre PAS les défauts ou les dommages résultant d'un usage abusif ou du non-respect des instructions d'utilisation. La garantie sera annulée si le dispositif est ouvert, manipulé ou utilisé avec des pièces ou des accessoires n'étant pas de marque Braun, ou si des réparations sont effectuées par des personnes non autorisées.

Les accessoires et les consommables sont exclus de la garantie.

Pour toute demande d'assistance, veuillez consulter le site www.BraunHealthcare.com/uk_en/ ou contacter notre service d'assistance aux coordonnées figurant à la fin de ce mode d'emploi.

La présente garantie est applicable aux pays de l'Europe, la Russie, les pays du Moyen-Orient et d'Afrique.

Royaume-Uni uniquement : Cette garantie ne va pas à l'encontre des droits légaux du consommateur.

Spécifications du produit

Modèle :	IRT3515
Plage de température affichée :	34 °C – 42,2 °C (93,2 °F – 108 °F)
Plage de température ambiante de fonctionnement :	10 °C – 40 °C (50 °F – 104 °F)
Humidité relative de fonctionnement :	15 % à 95 % sans condensation

Humidité relative de stockage :	15 % à 95 % sans condensation
Température de stockage :	-25 °C – 55 °C
Résolution d'affichage :	0,1 °C ou °F
Précision pour la fourchette des températures affichées :	± 0,2 °C (35,5 °C – 42 °C) (95,9 – 107,6 °F) ± 0,3 °C (hors plage de température) -0,11 °C (-0,198 °F) ± 0,25 °C (0,45 °F)
Biais clinique :	± 0,3 °C (0,18 °F)
Limites acceptables :	Oreille
Répétabilité clinique :	Oral (une estimation de la température orale est affichée)
Site de mesure :	une pile bouton au lithium de 3 V (Type CR2032)
Site de référence :	3 ans / 1 000 mesures
Type de pile :	5 ans
Durée de vie des piles :	embout Hygiène Cap, LF40/LF20, usage unique
Durée de vie de service :	
Accessoire :	

Si l'appareil n'est pas utilisé ou stocké dans les plages de température et d'humidité indiquées, la précision technique ne peut être garantie.



Se référer au manuel d'utilisation (symbole bleu)



Appareil comportant des pièces appliquées de type BF



Consulter le mode d'emploi électronique



Température de fonctionnement



Température de stockage



Code de lot



Numéro de série



Numéro de référence



Dispositif médical



Fabricant



Embout Hygiène Cap : Ne pas réutiliser



Représentant syndical
européen



Identifiant unique
dispositif



Humidité de fonctionnement



Humidité de stockage

Sous réserve de modifications sans préavis.

IP22 : Protection contre les corps étrangers solides de 12,5 mm de diamètre et plus. Protection contre l'infiltration de gouttes d'eau tombant à la verticale lorsque l'objet est incliné à 15°.

Ce produit porte le marquage CE et il est fabriqué conformément à la directive RoHS 2011/65/UE et aux autres directives et/ou règlements applicables, comme spécifié dans la Déclaration de Conformité UE. La pleine responsabilité de la conformité du produit à la norme est endossée par la société Kaz Europe Sarl, Suisse.

Ce produit doit faire l'objet de précautions particulières en matière de CEM. Les appareils de communications RF portables et mobiles peuvent perturber les APPAREILS ÉLECTROMÉDICAUX. **ATTENTION :** l'utilisation de cet appareil à proximité d'autres appareils doit être évitée car elle pourrait entraîner un mauvais fonctionnement. Si une telle utilisation est nécessaire, cet équipement et les autres équipements doivent être observés pour vérifier qu'ils fonctionnent normalement. **ATTENTION :** les équipements de communication RF portables (y compris les périphériques tels que les câbles d'antenne et les antennes externes) ne doivent pas être utilisés à moins de 30 cm de n'importe quelle partie de l'appareil. Dans le cas contraire, il pourrait en résulter une dégradation des performances de l'appareil. **ATTENTION :** l'utilisation d'accessoires, d'émetteurs et de câbles autres que ceux spécifiés ou fournis par le fabricant de l'équipement pourrait entraîner une augmentation des émissions électromagnétiques ou une diminution de l'immunité électromagnétique de l'équipement, ce qui entraînerait un fonctionnement anormal. Pour plus d'informations, consultez les numéros de téléphone ou le site Web du service des consommateurs.



Veuillez ne pas jeter ce produit avec les ordures ménagères au terme de son cycle de vie. Pour éliminer ce produit, rappez-le au détaillant de votre région ou déposez-le dans l'un des points de collecte appropriés de votre pays.

Descrizione del prodotto

- ① Astuccio protettivo
- ② Hygiene cap
- ③ Sonda
- ④ Pulsante Start
- ⑤ Punta della sonda (lente)
- ⑥ Rilevatore Hygiene cap
- ⑦ Display
- ⑧ Blocco di sicurezza sportello batteria
- ⑨ Sportello batteria (1 X batteria 3V tipo 2032)

Uso previsto e controindicazioni

Il termometro auricolare Braun ThermoScan® 4 è destinato ad essere utilizzato dagli utenti domestici per la misurazione intermittente della temperatura corporea di pazienti con età che vanno dai neonati normopeso (a termine) fino agli adulti geriatrici. Il termometro è riutilizzabile.

L'Hygiene cap è un dispositivo monouso progettato per mantenere precisione di misurazione e igiene prevenendo la contaminazione incrociata.

Questo termometro non è destinato ad un uso clinico in un ambiente professionale ed è solo per uso domestico. Questo termometro non è destinato ad interpretare le temperature ipotermiche.

Non lasciare che i bambini di età inferiore ai 12 anni si misurino la temperatura da soli senza supervisione.

Questo prodotto non è destinato alla diagnosi di patologie, ma è un utile strumento di valutazione per la temperatura. L'uso di questo termometro non va inteso come sostitutivo di un consulto medico.



Avvertenze e precauzioni

Consultare il medico se si notano sintomi inspiegabili quali irritabilità, vomito, diarrea, disidratazione, cambiamenti nell'appetito o nell'attività, crisi epilettiche, dolori muscolari, brividi, collo irrigidito, dolore durante la minzione, ecc., indipendentemente dall'assenza di febbre.

Rivolgersi al medico se il termometro rileva una temperatura innalzata (luci di sfondo gialle o rosse).

L'intervallo di temperatura ambiente operativo per questo termometro è 10 – 40 °C (50 – 104 °F).

Non esporre il termometro a temperature estreme (inferiori a -25 °C / -13 °F o superiori a 55 °C / 131 °F) o ad un'eccessiva umidità (>95% RH).

Questo termometro deve essere usato soltanto con Hygiene cap originali Braun ThermoScan®. L'impiego di coprisonda diversi posso comportare risultati inaccurati.

Per evitare misurazioni imprecise, utilizzare sempre il termometro con un Hygiene cap nuovo e pulito.

Se il termometro viene accidentalmente utilizzato senza Hygiene cap inserito, pulire la lente (vedere la sezione "Cura e pulizia").

Conservare gli Hygiene cap fuori dalla portata dei bambini.

Il termometro deve rimanere a temperatura ambiente stabile per 30 minuti prima dell'uso.

Il rialzo della temperatura potrebbe essere un segnale di malattia grave, soprattutto negli adulti in età avanzata, fragili o con un sistema immunitario indebolito, oppure in neonati e lattanti. Consultare immediatamente un medico se si rileva un aumento di temperatura corporea in:

- Neonati e i bambini di età inferiore ai 3 mesi (consultare immediatamente un medico se la temperatura supera i 37,4 °C)
- Persone oltre i 60 anni
- Pazienti con diabete mellito o sistema immunitario indebolito (ad es., HIV positivo, chemioterapia contro il cancro, terapie croniche con steroidi, splenectomia)

- Pazienti allettati (per es. ospiti di residenze sanitarie assistenziali, soggetti con ictus, patologie croniche o convalescenti dopo un intervento chirurgico)
- Pazienti ricettori di trapianto (per es. fegato, cuore, polmoni, reni)

Non lasciare che i bambini si misurino la temperatura da soli senza supervisione.

I soggetti in terapia con antibiotici, analgesici o antipiretici non devono essere valutati unicamente in base alle letture della temperatura per stabilire la gravità della malattia.

Non modificare il dispositivo senza l'autorizzazione del produttore.

Il termometro contiene piccole parti che potrebbero essere ingerite o rappresentare un pericolo di soffocamento per i bambini. Tenere sempre il termometro fuori dalla portata dei bambini.

Come utilizzare Braun ThermoScan® 4

Prima di prendere la temperatura, assicurarsi che l'orecchio sia libero da ostruzioni o da cerume in eccesso.

Non tentare di effettuare la lettura senza un Hygiene Cap: il sensore di misurazione deve essere protetto e pulito dal cerume per fornire letture accurate.

Cambiare l'Hygiene Cap a ogni utilizzo, per evitare la contaminazione incrociata e per garantire che i residui di cerume sull'Hygiene Cap non influiscano sull'accuratezza della lettura.

1. Accensione

Per accendere il termometro, premere il pulsante "start" (4).

Durante un autocontrollo interno, il display visualizza tutti i segmenti.



La lettura visualizzata sullo schermo è l'ultima temperatura rilevata.



Il simbolo lampeggiante dell'Hygiene Cap appare se l'Hygiene Cap non è collegato. La temperatura può essere rilevata solo se il Hygiene Cap è montato sulla sonda.



Il termometro è pronto per l'uso dopo l'emissione di due segnali acustici e la comparsa dell'icona dell'orecchio non lampeggiante.



2. Misurare la temperatura

Dagli studi clinici è emerso che la precisione e l'accuratezza delle misurazioni del termometro auricolare dipendono dalla variabilità della tecnica dell'utente. Inserire completamente la sonda del termometro nel condotto uditivo e puntarla verso il condotto uditivo, assicurarsi che il termometro sia puntato verso il timpano auricolare e non verso le pareti del canale. Una volta posizionata correttamente, premere e rilasciare il pulsante start (4).

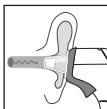

Tenere il termometro fermo nel condotto uditivo.

La temperatura cambia nell'orecchio destro e sinistro, confrontare sempre le misurazioni dallo stesso orecchio. La differenza fisiologica naturale può raggiungere 0,2 °C. In assenza di fattori esterni, nella popolazione ad alto rischio (come bambini o persone immunodepresse), misurare nell'orecchio con la temperatura più alta per interpretare le condizioni del paziente.

Fattori esterni possono influenzare la temperatura dell'orecchio, tra cui il caso in cui un individuo:

- è stato sdraiato su un orecchio o sull'altro
- si è coperto le orecchie
- è stato esposto a temperature molto calde o molto fredde, o
- ha nuotato o fatto il bagno di recente

Nelle situazioni sopra descritte, attendere 20 minuti prima di rilevare la temperatura.

Se nel canale auricolare di un orecchio sono state utilizzate gocce auricolari o altri farmaci, misurare la temperatura nell'orecchio non trattato.

Un segnale acustico indica la temperatura normale. La guida audio per la febbre attiva 2 segnali acustici consecutivi quando il valore letto è uguale o superiore a 37,5 °C (99,5 °F) e 4 segnali acustici se il valore letto è uguale o superiore a 38,6 °C (101,5 °F). Il risultato è visualizzato sul display (7).

Guida alla febbre con codifica a colori

La guida alla febbre con codifica a colori aiuta a comprendere meglio il significato della temperatura grazie al colore indicato sul display. Lo schermo visualizza il verde per una temperatura normale, il giallo per la febbre e il rosso per la febbre alta.

Intervallo di colore	Letture	Significato
Verde	$\geq 35,8 - \leq 37,4$ °C ($\geq 96,4 - \leq 99,4$ °F)	Normale
Giallo	$\geq 37,5 - \leq 38,5$ °C ($\geq 99,4 - \leq 101,3$ °F)	Febbre
Rosso	$> 38,5$ °C ($> 101,3$ °F)	Febbre alta

3. Rimuovere l'Hygiene Cap

Estrarre delicatamente l'Hygiene Cap (2).

Non usare la forza per rimuovere l'Hygiene Cap.



4. Utilizzare un nuovo Hygiene cap

Indossare un nuovo Hygiene Cap pulito facendolo scattare in posizione.

Per garantire una lettura accurata:

Utilizzare un Hygiene Cap pulito ad ogni misurazione:

- Per garantire un uso igienico
- Per contribuire alla protezione dalla contaminazione incrociata
- Per garantire che i residui di cerume non influiscano sull'accuratezza della lettura.



Il cerume e la sporcizia sulla punta di Hygiene cap, anche se in strati microscopici, possono creare un ostacolo tra il sensore e il calore a infrarossi emesso dall'orecchio e compromettere la precisione della misurazione.



5. Spegnerre

Posizionare l'astuccio protettivo (1).

Il termometro auricolare Braun ThermoScan® 4 si spegne automaticamente dopo 60 secondi di attività. Il termometro può essere spento tenendo premuto il pulsante di avvio per oltre 5 secondi.

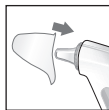

Cura e pulizia

La punta della sonda (5) è la parte più delicata del termometro. Deve essere pulita e intatta per garantire letture accurate.

Se il termometro viene accidentalmente usato senza Hygiene cap, pulire la punta della sonda come segue:

Strofinare molto delicatamente la superficie con un bastoncino ovattato o un panno morbido inumidito da alcol. Non utilizzare detergenti diversi dall'alcol sulla punta della sonda. L'uso di altri detergenti potrebbe danneggiare la punta.

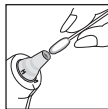







Una volta che l'alcol si è asciugato completamente, si può indossare un nuovo Hygiene Cap e misurare la temperatura. Se la punta della sonda è danneggiata, contattare il centro di assistenza locale autorizzato.

Usare un panno morbido e asciutto per pulire il display del termometro e l'esterno del prodotto. Non usare detergenti abrasivi. Non immergere mai questo termometro in acqua o in altri liquidi.

Conservare il termometro e gli Hygiene cap in un luogo asciutto e protetto da polvere e contaminazione e lontano dalla luce diretta del sole.

È possibile acquistare ulteriori Hygiene cap (LF 40) presso la maggior parte dei rivenditori di Braun ThermoScan®.

Diagnostica

Situazione	Soluzione
 Nessun Hygiene cap attaccato.	Inserire un nuovo Hygiene cap pulito.
 Misurazione prima della stabilizzazione del dispositivo.	Attendere che tutte le icone smettano di lampeggiare.
 La temperatura ambiente non rientra nell'intervallo di funzionamento consentito (10 – 40°C o 50 – 104 °F).	Lasciare il termometro per 30 minuti in una stanza con una temperatura compresa tra 10 e 40 °C o 50 e 104 °F.
 La temperatura rilevata non rientra nell'intervallo tipico della temperatura umana (34 – 42,2 °C o 93,2 – 108 °F).	Verificare che la punta della sonda e la lente siano pulite e che sia inserito un Hygiene cap nuovo e pulito. Verificare che il termometro sia inserito correttamente. Quindi, effettuare la rilevazione.
 Errore di sistema.	Resettare il termometro rimuovendo la batteria e reinserendola, attendere 1 minuto e riaccendere. Contattare il centro di assistenza autorizzato.
 La batteria è scarica.	Inserire una batteria nuova.
 La batteria è troppo scarica. Il dispositivo non può essere alimentato fino a raggiungere lo stato di pronto.	Inserire una batteria nuova.

Come cambiare la temperatura tra °C e °F

Accertarsi che il termometro sia spento. Tenere premuto il tasto <<start>>. Tenendo premuto il pulsante <<start>>, dopo circa 3 secondi il display inizierà a scorrere tra le scale di temperatura (°C o °F).

Rilasciare il pulsante di avvio quando viene visualizzata la scala desiderata. In questo modo il termometro viene reimpostato sulla nuova scala di temperatura.



Sostituzione della batteria

Il termometro viene fornito con una batteria al litio da 3 V (tipo CR2032). Inserire una nuova batteria quando sul display appare il simbolo di batteria scarica.

1. Il design dello sportello della batteria ha lo scopo di impedire a un bambino piccolo di aprire facilmente lo sportello della batteria per evitare un possibile rischio di soffocamento. Per aprire lo scomparto della batteria, inserire un oggetto stretto e appuntito, come una penna a sfera o una graffetta, nel piccolo foro sopra lo sportello della batteria (8).
2. Mentre si preme nel foro, far scorrere lentamente lo sportello della batteria con l'altra mano.
3. Per chiudere lo sportello della batteria, allineare le linguette lungo il lato della batteria nel vano della batteria e farle scorrere lentamente in posizione finché lo sportello non scatta in posizione di blocco. Se il vano batterie non si chiude saldamente, smettere di usare il termometro e tenerlo lontano dalla portata dei bambini.

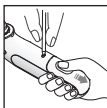
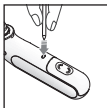

AVVISO DI BATTERIA TENERE FUORI DALLA PORTATA DEI BAMBINI. L'ingestione può provocare ustioni chimiche, perforazione dei tessuti molli e morte. Entro 2 ore dall'ingestione possono verificarsi gravi ustioni. Rivolgersi immediatamente a un medico.



Gettare via solo le batterie scariche. Le batterie non devono essere gettate nei rifiuti domestici, ma negli opportuni punti di raccolta o presso il rivenditore.

Calibrazione

Questo prodotto è stato tarato al momento della fabbricazione. Se usato secondo le istruzioni, non è necessario sottoporlo a taratura periodica. Questo dispositivo non è destinato a sostituire le visite periodiche dal medico, consultare il medico in caso di dubbi sulla lettura della temperatura. LOTTO e numeri di serie del prodotto devono essere forniti in quanto sono essenziali per registrare e dare seguito alla richiesta o reclamo. I numeri di lotto e di serie si trovano nel vano.

Richiesta

In Europa, qualsiasi incidente grave (ad es. morte, ferita mortale, intervento chirurgico, ecc.) che si sia verificato in relazione a questo termometro deve essere segnalato a Kaz Europe (vedere i numeri dell'assistenza clienti Helen of Troy) e all'autorità competente del proprio stato membro.

La data di produzione è data dal numero LOTTO e può essere decifrata come spiegato di seguito:

È indicata dal numero di LOTTO situato in XXXXXXXXX. Le prime 3 cifre dopo il N. di lotto corrispondono al giorno dell'anno di produzione. Le successive 2 cifre rappresentano gli ultimi due numeri dell'anno di produzione, mentre la/le lettera/e alla fine si riferiscono al produttore (per es. N. LOTTO: 12313tav questo prodotto è stato fabbricato il 123° giorno dell'anno 2013 dal fabbricante con codice tav.)

2 anni di garanzia limitata

Leggere tutte le istruzioni prima di cercare di usare questo dispositivo.

Conservare la ricevuta come prova della data d'acquisto. La ricevuta deve essere presentata in caso di reclami in garanzia. Qualsiasi reclamo in garanzia non potrà essere ritenuto valido se privo della prova d'acquisto.

Il dispositivo è garantito per due anni (2 anni) dalla data di acquisto.

La presente garanzia copre i difetti di materiale e fabbricazione derivanti da un uso normale; i dispositivi che soddisfino questi criteri saranno sostituiti gratuitamente.

La garanzia NON copre i difetti o i danni derivanti da un uso improprio o dalla mancanza di seguire le istruzioni per l'uso. La garanzia diventa nulla se si apre o manomette il dispositivo o se si usano componenti o accessori non Braun o se le riparazioni vengono effettuate da persone non autorizzate.

Accessori e materiali di consumo sono esclusi da qualsiasi garanzia.

Per richieste di supporto, visitare il sito www.BraunHealthcare.com/uk_en oppure cercare i recapiti dell'assistenza alla fine del presente manuale utente.

Questa garanzia è applicabile solo in Europa, Russia, Medio Oriente e Africa.

Solo per il Regno Unito: Ciò non contravviene ai diritti previsti per i consumatori.

Specifiche del prodotto

Modello:	IRT3515
Intervallo di temperatura visualizzato:	34 °C – 42,2 °C (93,2 °F – 108 °F)
Intervallo di temperatura di funzionamento:	10 °C – 40 °C (50 °F – 104 °F)
Umidità relativa:	15% to 95% senza condensa
Umidità relativa di stoccaggio:	15% to 95% senza condensa

Temperatura di conservazione:	-25 °C – 55 °C
Risoluzione del display:	0,1 °C o °F
Precisione dell'intervallo di temperatura visualizzato:	± 0,2 °C (35,5 – 42 °C) (95,9 – 107,6 °F) ± 0,3 °C (al di fuori di questo intervallo di temperatura)
Bias clinico:	-0,11 °C (-0,198 °F)
Limiti di accordo:	± 0,25 °C (0,45 °F)
Ripetibilità clinica:	± 0,3 °C (0,18 °F)
Sito di misurazione:	Orecchio
Sito di riferimento:	Orale (viene visualizzata la temperatura orale stimata)
Tipo di batteria:	una batteria al litio da 3V (tipo CR2032)
Durata della batteria:	3 anni /1.000 misurazioni
Vita utile:	5 anni
Accessorio:	Hygiene cap, LF40/LF20, monouso

Se il dispositivo non viene utilizzato o conservato entro gli intervalli di temperatura e umidità specificati, la precisione tecnica non può essere garantita.



Fare riferimento al manuale di istruzioni (simbolo blu)



Apparecchio con parti applicate tipo BF



Consultare le istruzioni elettroniche per l'uso



Temperatura di funzionamento



Temperatura di conservazione



Codice lotto



Numero di serie



Numero di catalogo



Dispositivo medico



Fabbricante



Hygiene cap: non riutilizzare



Rappresentante autorizzato
nella Comunità Europea



Identificativo univoco del
dispositivo



Umidità di funzionamento



Umidità di conservazione

Soggetto a modifiche senza preavviso.

IP22: Protetto da corpi estranei solidi di diametro pari o superiore a 12,5 mm. Protezione contro la caduta verticale di gocce d'acqua quando il dispositivo è inclinato fino a 15 gradi.

Questo dispositivo medico riporta il marchio CE ed è fabbricato in conformità con la Direttiva RoHS 2011/65/UE e altre direttive e/o regolamenti come specificato nella Dichiarazione di conformità CE. La piena responsabilità per la conformità del prodotto alla norma è assunta da Kaz Europe Sàrl, Svizzera.

Il prodotto necessita di precauzioni speciali per quanto riguarda la compatibilità elettromagnetica. Le apparecchiature di comunicazione RF portatili e mobili possono influenzare le APPARECCHIATURE ELETTRICHE MEDICHE. **AVVERTENZA:** L'uso di questa apparecchiatura accanto ad altre apparecchiature dovrebbe essere evitato perché potrebbe causare un funzionamento improprio. Se tale uso è necessario, questa apparecchiatura e le altre apparecchiature devono essere osservate per verificare che funzionino normalmente.

AVVERTENZA: Le apparecchiature di comunicazione RF portatili (comprese le periferiche come i cavi dell'antenna e le antenne esterne) devono essere utilizzate a una distanza non inferiore a 30 cm da qualsiasi parte del dispositivo. In caso contrario, potrebbe verificarsi un degrado delle prestazioni di questa apparecchiatura. **AVVERTENZA:** l'uso di accessori, trasduttori e cavi diversi da quelli specificati o forniti dal produttore di questa apparecchiatura potrebbe causare un aumento delle emissioni elettromagnetiche o una riduzione dell'immunità elettromagnetica di questa apparecchiatura e provocare un funzionamento improprio. Per ulteriori informazioni, consultare i numeri del servizio clienti o il sito web.



Se il prodotto non è più utilizzabile, non gettarlo nei rifiuti domestici. Per lo smaltimento, rivolgersi al rivenditore o portarlo presso i punti di raccolta appropriati nel Paese.

Productbeschrijving

- ① Beschermkap
- ② Hygiene Cap
- ③ Sonde
- ④ Startknop
- ⑤ Sondepunt (lens)
- ⑥ Detector Hygiene Cap
- ⑦ Display
- ⑧ Veiligheidsvergrenzing batterijklepje
- ⑨ Batterijklepje (1 X 3V-batterij van type 2032)

Beoogd gebruik en contra-indicaties

De Braun ThermoScan® 4-oorthermometer is bedoeld voor gebruik thuis bij het af en toe meten van de lichaamstemperatuur bij patiënten, van baby's met een normaal gewicht (voldragen) tot oudere volwassenen. De thermometer is herbruikbaar.

De Braun Hygiene Cap is bedoeld voor eenmalig gebruik, zorgt voor nauwkeurige metingen en hygiëne, en voorkomt kruisbesmetting.

Deze thermometer is niet bedoeld voor klinisch gebruik in een professionele omgeving, maar uitsluitend voor thuisgebruik. Deze thermometer is niet bedoeld voor het interpreteren van hypothermische temperaturen.

Laat kinderen jonger dan 12 jaar niet zonder toezicht de temperatuur bij zichzelf opnemen.

Dit product is niet bedoeld voor het stellen van diagnoses van ziektes, maar het is een handig middel om de temperatuur in de gaten te houden. Het gebruik van deze thermometer is niet bedoeld als vervanging van een consult bij uw arts.



Waarschuwingen en voorzorgsmaatregelen

Raadpleeg uw huisarts bij symptomen zoals onverklaarbare geïrriteerdheid, overgeven, diarree, uitdroging, veranderingen in de eetlust of activiteit, toevallen, spierpijn, bibberen, een stijve nek en pijn bij het plassen, ook als er geen sprake van koorts is.

Raadpleeg uw arts als de thermometer een verhoging aangeeft (gele of rode achtergrondverlichting).

De omgevingstemperatuur waarbij deze thermometer mag worden gebruikt, is 10 – 40 °C (50 – 104 °F).

De thermometer mag niet worden blootgesteld aan extreme temperaturen (lager dan -25 °C/-13 °F of hoger dan 55 °C/131 °F) of een te hoge vochtigheidsgraad (>95% relatieve vochtigheid).

Deze thermometer mag alleen met originele Braun ThermoScan® Hygiene Caps worden gebruikt. Andere sondekapsjes kunnen tot onnauwkeurigheid leiden.

Gebruik deze thermometer altijd met een nieuwe, schone Hygiene Cap om onnauwkeurige metingen te voorkomen.

Als de thermometer per ongeluk zonder Hygiene Cap wordt gebruikt, maak de lens dan schoon na gebruik (zie «Onderhoud en reiniging»).

Houd Hygiene Caps buiten bereik van kinderen.

Deze thermometer moet 30 minuten vóór gebruik in een ruimte met een stabiele omgevingstemperatuur (kamertemperatuur) liggen.

Temperatuursverhoging kan duiden op een ernstige ziekte, vooral bij volwassenen die oud en kwetsbaar zijn, of een verzwakt immuunsysteem hebben, of bij pasgeborenen of zuigelingen. Raadpleeg onmiddellijk een arts als de verhoogde temperatuur zich voordoet bij:

- (Pasgeboren) baby's jonger dan 3 maanden (raadpleeg onmiddellijk uw huisarts als de temperatuur hoger is dan 37,4 °C of 99,4 °F)
- Mensen ouder dan 60 jaar

- Mensen met diabetes mellitus of een verzwakt immuunsysteem (bijvoorbeeld door een hiv-positieve status, chemotherapie bij kanker, chronische behandeling met steroïden of verwijderde milt)
- Bedlegerige personen (bijvoorbeeld patiënten in verpleeghuizen, mensen die een beroerte hebben gehad, mensen met een chronische ziekte of mensen die van een operatie herstellen)
- Een transplantatiepatiënt (bijvoorbeeld lever, hart, longen, nieren)

Laat kinderen niet zonder toezicht de temperatuur bij zichzelf opnemen.

Bij mensen die antibiotica, pijnstillers of koortsverlagende middelen krijgen, mag niet uitsluitend worden vertrouwd op de gemeten temperatuur om te bepalen hoe ziek ze zijn.

Verander niets aan dit apparaat zonder toestemming van de fabrikant.

Deze thermometer bevat kleine onderdelen die kunnen worden ingeslikt of verstikkingsgevaar opleveren voor kinderen. Houd de thermometer altijd buiten bereik van kinderen.

Hoe gebruikt u de Braun ThermoScan® 4?

Controleer het oor op verstoppingen of een teveel aan oorsmeer voordat u de temperatuur meet.

Meet de temperatuur nooit zonder Hygiene Cap op de thermometer – de meetsensor moet worden beschermd en er mag geen oorsmeer aanwezig zijn op de sensor, anders geeft de thermometer mogelijk geen nauwkeurige waarden.

Breng altijd een nieuwe Hygiene Cap aan bij elk gebruik om de hygiëne te garanderen, zodat kruisbesmetting wordt voorkomen en resten oorsmeer op de Hygiene Cap de nauwkeurigheid van de gemeten waarde niet beïnvloeden.

1. Inschakelen

Druk op de startknop  (4) om de thermometer in te schakelen.

Op het display worden alle segmenten gedurende een zelfcontrole weergegeven.



De waarde die op het scherm wordt getoond, is de laatst gemeten temperatuur.



Er wordt een knipperend symbool van een Hygiene Cap weergegeven als er geen Hygiene Cap is geplaatst. De temperatuur kan alleen worden gemeten als er een Hygiene Cap op de sonde is aangebracht.



De thermometer is klaar voor gebruik na twee piepsignalen en als het niet-knipperende oorpictogram wordt weergegeven.



2. De temperatuur meten

Uit klinische onderzoeken blijkt dat de precisie en nauwkeurigheid van metingen met oorthermometers door verschillende gebruikerstechnieken kunnen worden beïnvloed. Plaats de thermometersonde volledig in de gehoorgang en richt deze naar de gehoorgang. Zorg ervoor dat de thermometer naar het trommelvlies is gericht en niet naar de oorschelp. Zodra de thermometer goed is geplaatst, drukt u kort op de startknop (4).

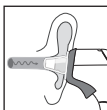

Houd de thermometer stabiel in de gehoorgang.

De temperatuur in het rechter- en linkeroor verschilt, dus vergelijk metingen altijd van hetzelfde oor. Het natuurlijke fysiologische verschil kan wel 0,2 °C zijn. Zonder beïnvloedende factoren moet u bij risicogroepen (zoals pasgeborenen of mensen met verminderde weerstand) de hoogste van de twee waarden gebruiken om de gezondheid van de patiënt te beoordelen.

Externe factoren kunnen de temperatuur in het oor beïnvloeden. Dit zijn bijvoorbeeld:

- als de persoon op een van de oren heeft gelegen
- als de persoon iets op zijn of haar oren had
- als de persoon is blootgesteld aan zeer hoge of zeer lage temperaturen of
- als de persoon onlangs heeft gezwommen of in bad is geweest

In de bovenstaande situaties moet u 20 minuten wachten voordat u de temperatuur meet.

Als er oordruppels of andere oormedicatie in de gehoorgang is ingebracht, meet de temperatuur dan in het niet-behandelde oor.

Eén piepsignaal betekent een normale temperatuur. De hoorbare koortsindicator laat 2 achtereenvolgende piepsignalen horen als de waarde gelijk is aan of hoger is dan 37,5 °C (99,5 °F) en 4 piepsignalen als de waarde gelijk is aan of hoger is dan 38,6 °C (101,5 °F). Het resultaat wordt op het display (7) weergegeven.

Koortsindicator met kleurcodes

De koortsindicator met kleurcodes zorgt ervoor dat u beter begrijpt wat de temperatuur betekent aan de hand van de kleuren op het display. Het scherm geeft groen aan voor een normale temperatuur, geel voor koorts en rood voor hoge koorts.

Kleuren	Waarde	Betekenis
Groen	$\geq 35,8 - \leq 37,4$ °C ($\geq 96,4 - \leq 99,4$ °F)	Normaal
Geel	$\geq 37,5 - \leq 38,5$ °C ($\geq 99,4 - \leq 101,3$ °F)	Koorts
Rood	$> 38,5$ °C ($> 101,3$ °F)	Hoge koorts

3. Verwijder de Hygiene Cap

Trek de Hygiene Cap (2) er voorzichtig af.

Gebruik geen kracht bij het verwijderen van de Hygiene Cap.

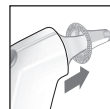

4. Een nieuwe Hygiene Cap gebruiken

Plaats een nieuwe, schone Hygiene Cap door deze in positie te klikken.

Voor een nauwkeurige meting:

- Gebruik bij elke meting een schone Hygiene Cap:
- Voor hygiënisch gebruik
 - Helpt beschermen tegen kruisbesmetting



– Resten oorsmeer beïnvloeden de nauwkeurigheid van de meting niet.

Oorsmeer en vuil op de punt van de Hygiene Cap, zelfs in microscopische hoeveelheden, kunnen een obstakel tussen de sensor en de infraroodwarmte van het oor vormen en de nauwkeurigheid van de meting beïnvloeden.



5. Uitschakelen

Plaats de beschermkap op de (1).

De Braun ThermoScan® 4-oorthermometer wordt automatisch uitgeschakeld als de thermometer 60 seconden niet wordt gebruikt. De thermometer kan worden uitgeschakeld door de startknop langer dan 5 seconden ingedrukt te houden.

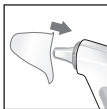

Onderhoud en reiniging

De sondepunt (5) is het kwetsbaarste deel van de thermometer. De punt moet schoon en intact zijn om nauwkeurige metingen te geven.

Als de thermometer per ongeluk zonder Hygiene Cap wordt gebruikt, maak de punt dan als volgt schoon:

Veeg het oppervlak voorzichtig schoon met een wattenstaafje of een zacht doekje dat met alcohol is bevochtigd. Gebruik alleen alcohol en geen andere reinigingsmiddelen op de sondepunt. Bij andere reinigingsmiddelen kan de punt beschadigd raken.

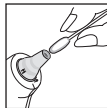

Wanneer de alcohol volledig is opgedroogd, kunt u een nieuwe Hygiene Cap plaatsen en de temperatuur meten. Als de sondepunt beschadigd is, neem contact op met uw plaatselijke erkende servicecentrum.

Gebruik een zachte, droge doek om het display en de buitenkant van het product te reinigen. Gebruik geen schurende

reinigingsmiddelen. Dompel deze thermometer nooit onder in water of andere vloeistoffen.

Berg de thermometer en Hygiene Caps op in een droge omgeving, zonder stof en vuil, en uit de buurt van direct zonlicht.

Extra Hygiene Caps (LF 40) zijn verkrijgbaar in de meeste winkels waar de Braun ThermoScan® wordt verkocht.

Problemen oplossen

Situatie	Oplossing
Er is geen Hygiene Cap op het apparaat geplaatst.	Plaats een nieuwe, schone Hygiene Cap.
Er werd gemeten voordat het apparaat zich had gestabiliseerd.	Wacht totdat alle pictogrammen zijn gestopt met knipperen.
De omgevingstemperatuur valt niet binnen het toegestane bereik voor gebruik (10 - 40 °C of 50 - 104 °F).	Laat de thermometer 30 minuten in een kamer met een temperatuur tussen 10 en 40 °C (50 en 104 °F) liggen.
De gemeten temperatuur valt niet in het gebruikelijke temperatuurbereik bij mensen (34 - 42,2 °C of 93,2 - 108 °F).	Controleer of de sondepunt en lens schoon zijn, en of er een nieuwe, schone Hygiene Cap is geplaatst. Zorg ervoor dat de thermometer goed is geplaatst. Voer daarna een nieuwe meting uit.
Systeefout.	Reset de thermometer door de batterij te verwijderen en deze terug te plaatsen. Wacht dan 1 minuut en schakelt de thermometer weer in. Neem contact op met uw erkende servicecentrum.
De batterij is bijna leeg.	Plaats een nieuwe batterij.
De batterij is te leeg. Het apparaat kan niet worden ingeschakeld en worden gebruikt.	Plaats een nieuwe batterij.

De temperatureenheid wisselen tussen °C en °F

Controleer of de thermometer is uitgeschakeld. Houd de knop <<start>> ingedrukt. Houd de knop <<start>> ingedrukt; na ongeveer 3 seconden begint het display tussen temperatuurschalen te wisselen (°C of °F).



Laat de startknop los wanneer de gewenste temperatuurschaal wordt weergegeven. De thermometer wordt dan op de nieuwe temperatuurschaal ingesteld.

De batterij vervangen

De thermometer wordt geleverd met één 3V-lithiumknopcelbatterij (type CR2032). Plaats de nieuwe batterij wanneer het symbool voor batterij bijna leeg op het display wordt weergegeven.

1. Het ontwerp van het batterijklepje moet ervoor zorgen dat een klein kind het batterijklepje niet gemakkelijk kan openen om mogelijk verstikkingsgevaar te voorkomen. Open het batterijvakje door een smal voorwerp zoals een balpen of paperclip in het kleine gaatje boven het batterijklepje (8) te steken.
2. Druk in het gaatje en schuif het batterijklepje langzaam terug met uw andere hand.
3. Sluit het batterijklepje door de lipjes langs de zijkant van de batterij in het batterijvakje uit te lijnen en het klepje langzaam weer in positie te schuiven totdat u het hoort vastklikken in de vergrendelde positie. Als het batterijklepje niet goed sluit, gebruik de thermometer dan niet meer en houd het uit de buurt van kinderen.

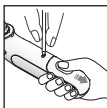
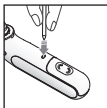

Gooi alleen lege batterijen weg. Ze mogen niet met het huisvuil worden weggegooid, maar moeten bij aangewezen verzamelpunten of uw verkooppunt worden ingeleverd.

Kalibratie

Dit product is tijdens de productie gekalibreerd. Als het volgens de gebruikersinstructies wordt gebruikt, is periodieke kalibratie niet nodig. Dit apparaat is niet bedoeld als vervanging van regelmatige controles bij uw arts; raadpleeg uw arts als u twijfelt over de temperatuurwaarde. De LOT- en serienummers van uw product moeten worden vermeld, omdat deze essentieel zijn voor het registreren en opvolgen van uw vraag of claim. De LOT- en serienummers staan in de behuizing.

Vraag

In Europa moeten alle ernstige incidenten (zoals overlijden, levensbedreigende verwondingen en chirurgische ingrepen) die zich hebben voorgedaan in verband met deze thermometer bij Kaz Europe (zie erkende servicecentra van Helen of Troy) en bij de betreffende instantie in uw land worden gemeld.

De productiedatum wordt gegeven door het LOT-nummer en kan als volgt worden herleid:

De eerste 3 cijfers van het LOT-nummer staan voor de dag van het productiejaar. De volgende 2 cijfers staan voor de laatste twee cijfers van het kalenderjaar en de letter(s) aan het einde staan voor de fabrikant van het product. (Bijvoorbeeld: LOT-nr.: 12313tav betekent dat dit product is gemaakt op dag 123 van het jaar 2013 met de fabrikantscode "tav")



BATTERIJWAARSCHUWING BUITEN BEREIK VAN KINDEREN HOUDEN. Inslikken kan tot chemische brandwonden, perforatie van zacht weefsel en de dood leiden. Ernstige brandwonden kunnen zich binnen 2 uur na inslikken voordoen. Roep onmiddellijk medische hulp in.

2 jaar beperkte garantie

Lees alle instructies voordat u dit apparaat gebruikt.

Bewaar de kassabon als bewijs en datum van aankoop. De kassabon moet worden getoond bij claims binnen de betreffende garantieperiode. Alle claims onder garantie zijn ongeldig zonder dit bewijs van aankoop.

Uw apparaat wordt geleverd met een garantie van twee (2) jaar vanaf de aankoopdatum.

Onder deze garantie vallen defecten in materiaal of vakmanschap die zich bij normaal gebruik voordoen; defecte apparaten die aan deze criteria voldoen, worden gratis vervangen.

De garantie dekt GEEN defecten of schade als gevolg van verkeerd gebruik of het niet volgen van de gebruiksaanwijzingen. De garantie vervalt als het apparaat wordt geopend, als er mee wordt geknoeid, als het wordt gebruikt met niet-originele Braun-onderdelen of -accessoires, of als er reparaties door niet-geautoriseerde personen worden uitgevoerd.

Accessoires en verbruiksartikelen zijn uitgesloten van garantie.

Ga voor vragen over ondersteuning naar www.helenofroy.com/emea-en/ of zie de informatie over de klantenservice achterin deze gebruiksaanwijzing.

Deze garantie geldt uitsluitend voor Europa, Rusland, het Midden-Oosten en Afrika.

Alleen voor het Verenigd Koninkrijk: Dit heeft geen invloed op uw wettelijke rechten als consument

Productspecificaties

Model:	IRT3515
Weergegeven temperatuurbereik:	34 °C – 42,2 °C (93,2 °F – 108 °F)
Bereik omgevingstemperatuur bij in gebruik:	10 °C – 40 °C (50 °F – 104 °F)
Relatieve vochtigheid bij in gebruik:	15% tot 95% niet-condenserend

Relatieve vochtigheid bij opslag:	15% tot 95% niet-condenserend
Opslagtemperatuur:	-25 °C – 55 °C
Resolutie display:	0,1 °C of °F
Nauwkeurigheid voor weergegeven temperatuurbereik:	± 0,2 °C (35,5 – 42 °C) (95,9 – 107,6 °F) ± 0,3 °C (buiten dit temperatuurbereik) -0,11 °C (-0,198 °F)
Klinische bias:	± 0,25 °C (0,45 °F)
Overeengekomen limieten:	± 0,3 °C (0,18 °F)
Klinische herhaalbaarheid:	Oor
Meetlocatie:	Oraal (geschatte orale temperatuur wordt weergegeven)
Referentielocatie:	één 3V-lithiumknoopcelbatterij (Type CR2032)
Type batterij:	3 jaar / 1000 metingen
Levensduur batterij:	5 jaar
Gebruiksduur:	Hygiene Cap, LF40/LF20, voor eenmalig gebruik
Accessoire:	

Als het apparaat niet binnen het gespecificeerde temperatuur- en vochtigheidsbereik wordt gebruikt of opgeslagen, kan de technische nauwkeurigheid niet worden gegarandeerd.



Raadpleeg de gebruiksaanwijzing (blauw symbool)



Apparaat met onderdelen van type BF



Raadpleeg de elektronische gebruiksaanwijzing



Gebruikstemperatuur



Opslagtemperatuur



Batchcode



Serienummer



Catalogusnummer



Medisch apparaat



Fabrikant



Hygiene Cap:
Niet hergebruiken



Geautoriseerde
vertegenwoordiger in de
Europese Gemeenschap



Uniek apparaatnummer



Kan worden gewijzigd zonder kennisgeving vooraf.

IP22: Beschermd tegen vaste vreemde voorwerpen met een diameter van 12,5 mm en groter. Beschermd tegen verticaal vallende waterdruppels wanneer het apparaat tot 15 graden wordt gekanteld.

Op dit medische apparaat staat de CE-markering die aangeeft dat het is vervaardigd conform de RoHS-richtlijn 2011/65/EU en andere geldende richtlijnen en/of verordeningen zoals gespecificeerd in de EU-conformiteitsverklaring. De volledige verantwoordelijkheid dat dit product aan de norm voldoet, ligt bij Kaz Europe Sarl, Zwitserland.

Dit product vereist speciale voorzorgsmaatregelen met betrekking tot EMC. Draagbare en mobiele RF-communicatieapparatuur kan medische elektrische apparatuur beïnvloeden. **WAARSCHUWING:** Gebruik van deze apparatuur naast andere apparatuur moet worden vermeden omdat dit kan leiden tot een onjuiste werking. Als een dergelijk gebruik noodzakelijk is, moeten deze apparatuur en de andere apparatuur worden geobserveerd om na te gaan of zij normaal werken. **WAARSCHUWING:** Draagbare RF-communicatieapparatuur (inclusief randapparatuur zoals antennekabels en externe antennes) mag niet dichterbij dan 30 cm bij onderdelen van het apparaat worden gebruikt. Anders kunnen de prestaties van deze apparatuur verslechteren.

WAARSCHUWING: het gebruik van accessoires, omvormers en kabels die niet zijn gespecificeerd of geleverd door de fabrikant van deze apparatuur kan leiden tot verhoogde elektromagnetische emissies of verminderde elektromagnetische immuniteit van deze apparatuur en kan ervoor zorgen dat de apparatuur niet goed werkt. Zie voor meer informatie de nummers van de consumentendienst of de website.



Gooi dit product na het einde van de levensduur niet weg met het huishoudelijk afval. U kunt het product afgeven bij uw plaatselijke verkooppunt of op een daarvoor geschikt inzamelpunt.

Opis wyrobu

- ① Nasadka ochronna
- ② Nakładka higieniczna
- ③ Sonda
- ④ Przycisk Start
- ⑤ Końcówka sondy (soczewka)
- ⑥ Detektor nakładki higienicznej
- ⑦ Wyświetlacz
- ⑧ Blokada pokrywki komory baterii
- ⑨ Pokrywka komory baterii (bateria 1 X 3V typu 2032)

Przeznaczenie i przeciwwskazania

Termometr do ucha Braun ThermoScan® 4 jest przeznaczony do użytku w warunkach domowych do okresowego pomiaru temperatury ciała ludzkiego u osób w wieku od osiągnięcia normalnej masy ciała (pełnej) u noworodka do osób dorosłych w wieku geriatrycznym. Termometr jest przeznaczony do wielokrotnego użycia.

Nakładka higieniczna Braun jednorazowego użytku ma zagwarantować dokładny wynik pomiaru i odpowiedni poziom higieny oraz chronić przed zakażeniem krzyżowym.

Termometr ten nie jest przeznaczony do profesjonalnego użytku klinicznego, służy wyłącznie do użytku domowego. Termometr ten nie jest przeznaczony do interpretacji temperatur odpowiadających hipotermii.

Nie pozwalać na samodzielny pomiar temperatury bez nadzoru dzieciom w wieku poniżej 12 lat.

Produkt nie jest przeznaczony do diagnozowania chorób, ale stanowi przydatne narzędzie do kontroli temperatury. Użycie termometru nie zastępuje konsultacji lekarskiej.



Ostrzeżenia i środki ostrożności

Należy zasięgnąć porady lekarza w przypadku zauważenia takich objawów jak niewyjaśniona drażliwość, wymioty, biegunka, odwodnienie, zmiany apetytu lub stopnia aktywności, napady drgawkowe, ból mięśni, drżenie, sztywność karku, ból podczas oddawania moczu itp., pomimo braku gorączki.

Jeżeli termometr wskazuje podwyższoną temperaturę, proszę skonsultować się z lekarzem (żółty lub czerwony kolor tła).

Temperatura robocza tego termometru wynosi 10 – 40 °C (50 – 104 °F).

Nie należy narażać termometru na działanie ekstremalnych temperatur (poniżej –25 °C / –13 °F lub powyżej 55 °C / 131 °F) lub nadmiernej wilgotności (> 95 % wilgotności względnej).

Ten termometr jest przeznaczony do użytku wyłącznie z oryginalnymi nakładkami higienicznymi Braun ThermoScan®. Stosowanie innych nakładek na sondę może być przyczyną niedokładności pomiaru.

Aby uniknąć niedokładnych pomiarów, należy zawsze korzystać z tego termometru po założeniu nowej, jednorazowej nakładki higienicznej.

Jeśli termometr zostanie przypadkowo użyty bez nakładki higienicznej, należy oczyścić soczewkę (patrz rozdział „Pielęgnacja i czyszczenie”).

Nakładki higieniczne powinny być przechowywane w miejscu niedostępnym dla dzieci.

Przed użyciem, termometr należy przechowywać w stałej (pokojowej) temperaturze otoczenia, przez 30 minut.

Podwyższona temperatura może sygnalizować poważną chorobę, szczególnie u osób dorosłych w podeszłym wieku, wątłych lub z osłabionym układem odpornościowym a także u noworodków i niemowląt. Należy niezwłocznie zwrócić się o specjalistyczną pomoc, jeśli podwyższona temperatura wystąpi u:

- noworodków i niemowląt w wieku poniżej 3 miesięcy (jeżeli temperatura przekracza 37,4°C [99,4°F], należy niezwłocznie skonsultować się z lekarzem);
- osób powyżej 60. roku życia;

- osób z cukrzycą lub z osłabieniem układu odpornościowego (np. z zakażeniem HIV, w trakcie chemioterapii przeciwnowotworowej, długotrwałego leczenia sterydami, z usuniętą śledzioną);
 - osoby obłożnie chore (np. pacjentów w domu opieki, po udarze, z przewlekłą chorobą, w okresie rekonwalescencji po zabiegu chirurgicznym);
 - pacjentów po przeszczepie (np. wątroby, serca, płuca, nerki).
- Nie pozwalać dzieciom na samodzielny pomiar temperatury bez nadzoru.

W przypadku osób przyjmujących antybiotyki, środki przeciwbólowe lub środki przeciwgorączkowe nie należy oceniać nasilenia ich choroby wyłącznie na podstawie odczytów temperatury.

Nie wolno modyfikować tego produktu bez zgody producenta.

Termometr zawiera niewielkie części, które mogą zostać połknięte lub stwarzać ryzyko zadławienia u dzieci. Należy zawsze pamiętać, aby przechowywać termometr w miejscu niedostępnym dla dzieci.

Jak korzystać z termometru Braun ThermoScan® 4

Przed pomiarem temperatury, należy upewnić się, że ucho jest drożne i wolne od nadmiaru zgromadzonej woskowiny.

Nie należy wykonywać pomiaru bez uprzedniego założenia nakładki higienicznej – czujnik pomiaru musi być osłonięty i wolny od woskowiny, aby zapewnić dokładne odczyty.

Nakładkę higieniczną należy wymieniać przy każdym użyciu, w celu zapewnienia odpowiedniego poziomu higieny, ochrony przed zakażeniem krzyżowym oraz aby pozostałości woskowiny nie wpłynęły na dokładność odczytu.

1. Włączanie zasilania

Aby włączyć termometr, nacisnąć przycisk «start»  (4).

W trakcie wewnętrznego autotestu, wyświetlane są wszystkie segmenty wyświetlacza.



Odczyt na ekranie podaje ostatni wynik pomiaru temperatury.



Jeśli nakładka higieniczna nie została założona, pojawi się migający symbol nakładki higienicznej. Pomiar temperatury może być wykonany tylko wtedy, gdy na sondę założona jest nakładka higieniczna.



Gdy termometr jest gotowy do pracy, wyemitowany zostanie dwukrotny sygnał dźwiękowy i pojawi się niemigająca ikona ucha.



2. Pomiar temperatury

Badania kliniczne wykazały, że na precyzję i dokładność pomiaru wykonywanego termometrem dousznym ma wpływ zróżnicowanie techniki stosowanej przez użytkownika. Całkowicie włożyć sondę termometru do przewodu słuchowego i skierować ją w stronę przewodu słuchowego. Należy dopilnować, by termometr był skierowany w stronę bębienka, a nie ścian przewodu słuchowego. Po ustawieniu termometru w prawidłowej pozycji nacisnąć i zwolnić przycisk startu (4).

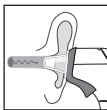

Trzymać termometr nieruchomo w przewodzie słuchowym.

Temperatura w prawym i lewym uchu jest różna, należy zawsze porównywać pomiary z tego samego ucha. Naturalna różnica fizjologiczna może sięgać 0,2°C. W przypadku braku czynników zakłócających w populacji wysokiego ryzyka (jak niemowlęta lub osoby z obniżoną odpornością) do interpretacji stanu pacjenta należy stosować najwyższą z tych dwóch wartości.

Czynniki zewnętrzne mogą wpływać na temperaturę ucha, w tym gdy dana osoba:

- leżała na jednym lub drugim uchu
- miała zakryte uszy
- była narażona na działanie bardzo wysokich lub bardzo niskich temperatur, lub
- niedawno pływała lub kąpała się

W powyższych przypadkach należy odczekać 20 minut przed wykonaniem pomiaru temperatury.

Jeśli w przewodzie usznym zastosowano krople do uszu lub inne leki, pomiar należy wykonać w uchu niepoddanym leczeniu.

Pojedynczy sygnał dźwiękowy wskazuje normalną temperaturę. Dźwiękowy wskaźnik gorączki wyemituje 2 następujące po sobie sygnały dźwiękowe, jeśli odczyt jest równy lub wyższy niż 37,5 °C (99,5 °F) i 4 sygnały dźwiękowe gdy odczyt jest równy lub wyższy niż 38,6 °C (101,5 °F). Wynik jest pokazywany na wyświetlaczu (7).

Kolorowy wskaźnik gorączki

Kolorowy wskaźnik gorączki pomaga lepiej zrozumieć znaczenie temperatury za pomocą koloru wskazywanego na wyświetlaczu. Ekran wyświetla się w kolorze zielonym, kiedy temperatura jest normalna, żółtym – w razie gorączki i czerwonym – w przypadku wysokiej gorączki.

Kolor	Odczyt	Znaczenie
Zielony	$\geq 35,8 - \leq 37,4^{\circ}\text{C}$ ($\geq 96,4 - \leq 99,4^{\circ}\text{F}$)	W normie
Żółty	$\geq 37,5 - \leq 38,5^{\circ}\text{C}$ ($> 99,4 - \leq 101,3^{\circ}\text{F}$)	Gorączka
Czerwony	$> 38,5^{\circ}\text{C}$ ($> 101,3^{\circ}\text{F}$)	Wysoka gorączka

3. Usuwanie nakładki higienicznej

Delikatnie zdjąć nakładkę higieniczną (2).

Nie używać siły podczas usuwania nakładki higienicznej.

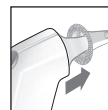

4. Zakładanie nowej nakładki higienicznej

Założyć nową, czystą nakładkę higieniczną, zatraskując ją na miejscu.

Aby zapewnić dokładny odczyt:

Przy każdym pomiarze należy używać czystej nakładki higienicznej:



- Aby zapewnić higieniczne użytkowanie
- Aby chronić przed zanieczyszczeniem krzyżowym
- Aby upewnić się, że pozostałości woskowiny nie wpływają na dokładność odczytu.

Nawet najcieńsza warstwa woskowiny i brudu na końcówce nakładki higienicznej może stanowić przeszkodę pomiędzy czujnikiem a ciepłem wydzielanym w podczerwieni przez ucho i wpływać w ten sposób na dokładność pomiaru.



5. Wyłączenie

Założyć nasadkę ochronną (1).

Termometr do ucha Braun ThermoScan® 4 wyłącza się automatycznie po 60 sekundach bezczynności. Termometr można wyłączyć naciskając i przytrzymując przycisk startu przez przynajmniej 5 sekund.

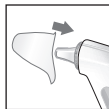

Konserwacja i czyszczenie

Końcówka sondy (5) stanowi najbardziej delikatną część termometru. Aby zapewnić dokładny odczyt, musi ona być czysta i nieuszkodzona.

Jeśli termometr zostanie przypadkowo użyty bez założonej nakładki higienicznej, należy oczyścić końcówkę sondy w poniższy sposób:

Bardzo delikatnie wytrzeć powierzchnię wacikiem lub ściereczką zwilżoną alkoholem. Do czyszczenia końcówki sondy, nie należy używać innych środków czyszczących poza alkoholem. Użycie innych środków czyszczących może spowodować uszkodzenie końcówki.

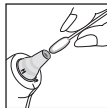









Po całkowitym wyschnięciu alkoholu, można założyć nową nakładkę higieniczną i dokonać pomiaru temperatury. Jeśli końcówka sondy jest uszkodzona, prosimy skontaktować się z lokalnym, autoryzowanym centrum serwisowym.

Do czyszczenia wyświetlacza i obudowy zewnętrznej termometru należy używać miękkiej, suchej ściereczki. Nie należy używać ściernych środków czyszczących. Nigdy nie zanurzać termometru w wodzie lub jakiegokolwiek innej cieczy.

Przechowywać termometr i nakładki higieniczne w miejscu suchym, niezakurzonym i wolnym od zanieczyszczeń, z dala od bezpośredniego światła słonecznego.

Dodatkowe nakładki higieniczne (LF 40) są dostępne w większości punktów sprzedaży oferujących termometry Braun ThermoScan®.

Rozwiązywanie problemów

Sytuacja	Rozwiązanie
 Nakładka higieniczna nie została założona.	Założyć nową, czystą nakładkę higieniczną.
 Pomiar został wykonany przed osiągnięciem stanu stabilnego urządzenia.	Poczekać aż wszystkie ikony przestaną migać.
 Temperatura otoczenia jest poza dopuszczalnym zakresem temperatury roboczej (10–40°C lub 50–104°F).	Pozostawić termometr na 30 minut w pomieszczeniu, w którym temperatura mieści się w zakresie między 10 a 40°C lub 50 a 104°F.
  Zmierzona temperatura jest poza typowym zakresem temperatury ciała człowieka (34–42,2°C lub 93,2–108°F).	Upewnić się, że końcówka sondy i soczewka są czyste oraz że założono nową, czystą nakładkę higieniczną. Upewnić się, że termometr został wprowadzony prawidłowo. Następnie ponownie zmierzyc temperaturę.
 Błąd systemu.	Zresetować termometr wyjmując baterię, a następnie wkładając ją ponownie, poczekać 1 minutę a następnie ponownie włączyć. Prosimy skontaktować się z autoryzowanym Centrum Serwisowym.
 Niski poziom naładowania baterii.	Włożyć nową baterię.
 Zbyt niski poziom naładowania baterii. Urządzenie nie może zostać zasilone do stanu gotowości do pomiaru.	Włożyć nową baterię.

Jak zmieniać temperaturę między skalą °C i °F

Upewnić się, że termometr jest wyłączony. Nacisnąć i przytrzymać przycisk <<start>>. Nacisnąć i przytrzymać przycisk <<start>>. Po 3 sekundach wyświetlacz zacznie przełączać między skalami temperatur (°C lub °F).

Zwolnić przycisk startu, gdy wyświetlana będzie żądana skala temperatury. Spowoduje to zresetowanie termometru do nowej skali temperatury.



Wymiana baterii

Termometr jest dostarczany z jedną baterią litową 3V (typu CR2032). Włożyć nową baterię, gdy na wyświetlaczu pojawi się symbol niskiego poziomu naładowania baterii.

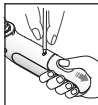
1. Konstrukcja komory baterii ma na celu uniemożliwienie małemu dziecku łatwego jej otwarcia, co pozwala zniwelować ryzyko zadławienia się. Otworzyć komorę baterii wkładając wąski, spiczasty przedmiot, taki jak np. długopis lub spinacz, do małego otworu powyżej pokrywki komory baterii (8). 
2. Przyciskając przedmiot w otworze, drugą ręką powoli odsunąć pokrywkę komory baterii. 
3. Aby zamknąć pokrywkę komory baterii, należy ustawić zaczepy wzdłuż boku baterii w komorze baterii a następnie wolno dosunąć pokrywkę, aż będzie słychać kliknięcie. Jeśli komora baterii nie zamyka się w sposób bezpieczny, należy zaprzestać użytkowania termometru i trzymać go poza zasięgiem dzieci.



BATERIE NALEŻY PRZECHOWYWAĆ W MIEJSCU NIEDOSTĘPNYM DLA DZIECI. Połknięcie może prowadzić do oparzeń chemicznych, perforacji tkanek miękkich i śmierci. Poważne oparzenia mogą wystąpić w ciągu 2 godzin od spożycia. Należy natychmiast skonsultować się z lekarzem.



Wyrzucać wyłącznie rozładowane baterie. Nie należy wyrzucać ich z odpadami domowymi, ale przekazać do odpowiednich punktów zbiórki odpadów lub punktu sprzedaży.

Kalibracja

Produkt został skalibrowany fabrycznie. Pod warunkiem przestrzegania warunków użytkowania wykonywanie okresowej kalibracji nie jest konieczne. Wyrób ten nie jest przewidziany do stosowania zamiast regularnych kontroli lekarskich. W przypadku jakichkolwiek wątpliwości co do odczytu temperatury należy zasięgnąć porady lekarza. Konieczne jest podanie numeru partii i numeru seryjnego produktu, ponieważ są niezbędne w celu rejestracji oraz obsługi wniosku lub roszczenia. Numer LOT i numer seryjny znajdują się na obudowie.

Informowanie

W Europie wszystkie poważne zdarzenia (np. zgon, zagrażający życiu uszczerbek na zdrowiu, zabieg chirurgiczny itp.) związane z termometrem należy zgłaszać do Kaz Europe (patrz Autoryzowane Centra Serwisowe Helen of Troy) oraz do właściwego organu danego państwa.

Data produkcji zawarta jest w numerze partii (LOT) i można ją odczytać w sposób objaśniony poniżej.

Pierwsze 3 cyfry numeru partii (LOT) oznaczają dzień roku produkcji. Następne 2 cyfry oznaczają dwie ostatnie cyfry roku kalendarzowego produkcji, natomiast końcowa litera lub litery oznaczają producenta produktu. (np.: Nr PARTII: 12313tav oznacza, że produkt został wyprodukowany w 123. dniu 2013 roku, natomiast kod producenta to tav.)

2-letnia ograniczona gwarancja

Przed rozpoczęciem użytkowania niniejszego urządzenia należy zapoznać się ze wszystkimi instrukcjami.

Zachować paragon z datą jako dowód zakupu. W przypadku roszczeń gwarancyjnych należy przedstawić dowód zakupu. Reklamacje bez dowodu zakupu nie będą przyjmowane.

Producent udziela gwarancji na okres dwóch (2) lat od daty zakupu.

Gwarancja obejmuje wady materiału i robocizny ujawnione podczas normalnego użytkowania; wadliwe urządzenia spełniające powyższe kryteria zostaną wymienione bezpłatnie.

Gwarancja NIE obejmuje wad ani szkód wynikłych z nieprawidłowego użytkowania urządzenia lub nieprzestrzegania instrukcji obsługi. Otwarcie urządzenia, naruszenie go lub eksploataowanie z innymi częściami lub akcesoriami niż marki Braun oraz wykonywanie napraw przez osoby nieuprawnione powodują unieważnienie gwarancji.

Akcesoria i materiały eksploatacyjne nie są objęte żadną gwarancją.

Pomoc techniczną można otrzymać, odwiedzając witrynę www.braunhealthcare.com/uk_en/ lub korzystając z informacji o punktach serwisowych zamieszczonych na końcu tej instrukcji obsługi.

Niniejsza gwarancja znajduje zastosowanie wyłącznie w odniesieniu do Europy, Rosji, Bliskiego Wschodu i Afryki.

Wyłącznie Wielka Brytania: Gwarancja nie wpływa na ustawowe prawa konsumenta

Specyfikacja produktu

Model:	IRT3515
Wyświetlany zakres temperatur:	34°C–42,2°C (93,2°F–108°F)
Zakres temperatury roboczej:	10°C–40°C (50°F–104°F)
Wilgotność względna robocza:	od 15% do 95% bez kondensacji

Wilgotność względna przechowywania:	od 15% do 95% bez kondensacji
Temperatura przechowywania:	-25 °C – 55 °C
Rozdzielczość wyświetlacza:	0,1 °C lub °F
Dokładność dla wyświetlanego zakresu temperatur:	± 0,2 °C (35,5 – 42 °C) (95,9 – 107,6 °F) ± 0,3 °C (poza tym zakresem temperatury)
Błąd kliniczny:	-0,11 °C (-0,198 °F)
Przedział zgodności:	± 0,25 °C (0,45 °F)
Powtarzalność kliniczna:	± 0,3 °C (0,18 °F)
Miejsce pomiaru:	Ucho
Miejsce odniesienia:	Jama ustna (wyświetlana jest szacowana temperatura przy pomiarze doustnym)
Typ baterii:	jedna bateria litowa 3V (typu CR2032)
Żywotność baterii:	3 lata /1000 pomiarów
Okres przydatności do użycia:	5 lat
Wyposażenie dodatkowe:	Nakładka higieniczna jednorazowego użytku, LF40/LF20

Jeśli wyrób nie jest eksploatowany lub przechowywany w podanych zakresach temperatury i wilgotności, nie można zagwarantować dokładności technicznej.



Zapoznać się z instrukcją obsługi (niebieski symbol)



Sprzęt z częściami stykającymi się z ciałem pacjenta typu BF



Zapoznać się z instrukcją użytkowania w wersji elektronicznej



Temperatura robocza



Temperatura przechowywania



Kod partii



Numer seryjny



Numer katalogowy



Wyrób medyczny



Producent



Nakładka higieniczna:
Nie używać ponownie



Upoważniony przedstawiciel we Wspólnocie Europejskiej



Unikalny identyfikator urządzenia



Specyfikacja może ulec zmianie bez powiadomienia.

IP22: Sprzęt chroniony przed wniknięciem obcych ciał o średnicy 12,5 mm lub większej. Zabezpieczone przed działaniem kropeł wody spadających pionowo, kiedy urządzenie jest nachylone pod kątem nie większym niż 15°.

Ten wyrób medyczny ma znak CE i jest produkowany zgodnie z dyrektywą RoHS 2011/65/UE i innymi obowiązującymi dyrektywami i/lub przepisami określonymi w Deklaracji zgodności UE. Pełna odpowiedzialność za zapewnienie zgodności produktu z normą spoczywa na firmie Kaz Europe Sarl ze Szwajcarii.

Produkt wymaga specjalnych środków ostrożności dotyczących EMC. Przenośne i mobilne urządzenia komunikacyjne wykorzystujące częstotliwości radiowe mogą wpływać na funkcjonowanie elektrycznych urządzeń medycznych. **OSTRZEŻENIE:** należy unikać używania tego urządzenia w pobliżu innych urządzeń, ponieważ może to spowodować nieprawidłowe działanie. Jeśli takie użycie jest konieczne, należy obserwować to urządzenie oraz inne urządzenia, aby sprawdzić, czy działają normalnie. **OSTRZEŻENIE:** Przenośny sprzęt do komunikacji radiowej (w tym urządzenia peryferyjne, takie jak kable antenowe i anteny zewnętrzne) nie powinien znajdować się bliżej niż 30 cm od jakiegokolwiek części urządzenia. W przeciwnym razie może dojść do pogorszenia wydajności tego urządzenia. **OSTRZEŻENIE:** stosowanie akcesoriów, przetworników i kabli innych niż te określone lub dostarczone przez producenta tego urządzenia może spowodować zwiększenie emisji elektromagnetycznych lub obniżenie odporności elektromagnetycznej tego urządzenia i być przyczyną nieprawidłowego działania. Aby uzyskać więcej informacji, prosimy skontaktować się z obsługą klienta lub odwiedzić stronę internetową.



Po zakończeniu okresu użytkowania urządzenia nie należy usuwać razem z odpadami gospodarczymi. Zużyte urządzenie można przekazać lokalnemu sprzedawcy detalicznemu lub dostarczyć do odpowiedniego punktu zbiórki w kraju użytkownika.

Produktbeskrivning

- ① Skyddshylsa
- ② Hygiene cap
- ③ Prob
- ④ Startknapp
- ⑤ Probspets (lins)
- ⑥ Hygiene cap-detektor
- ⑦ Skärm
- ⑧ Batteriluckans säkerhetslås
- ⑨ Batterilucka (1 X 3V typ 2032-batteri)

Avsedd användning och kontraindikationer

Braun ThermoScan® 4 örontermometer är avsedd att användas i hemmet för periodisk mätning av kroppstemperaturen hos normalviktiga (fullgångna) nyfödda och vidare upp till äldre vuxna. Termometern är återanvändbar.

Braun Hygiene cap är avsedd för engångsbruk samt för att bibehålla mätnoggrannhet och hygien och undvika korskontaminering.

Termometern är inte avsedd för klinisk användning i en professionell miljö och är endast avsedd att användas i hemmet. Termometern är inte avsedd att tolka kroppstemperatur vid hypotermi.

Låt inte barn under 12 år ta temperaturen på sig själva utan övervakning.

Produkten är inte avsedd för att diagnostisera sjukdomar utan enbart ett praktiskt screeningverktyg för kroppstemperatur. Användning av den här termometern är inte avsedd att ersätta besök hos läkare.



Varningar och försiktighetsåtgärder

Sök läkarvård vid symptom såsom oförklarlig irritabilitet, kräkning, diarré, uttorkning, förändringar i aptit eller aktivitet, krampanfall, muskelsmärta, darrning, nackstelhet, smärta vid urinering osv. trots avsaknad av feber.

Sök läkarvård om termometern visar på förhöjd temperatur (gul eller röd bakgrundsbelysning).

Vid användning av termometern ska den omgivande temperaturen vara 10–40 °C (50–104 °F).

Utsätt inte termometern för extrema temperaturer (under –25 °C/–13 °F eller över 55 °C/131 °F) eller kraftig luftfuktighet (>95 % relativ luftfuktighet).

Termometern får endast användas tillsammans med äkta Braun ThermoScan® Hygiene caps. Andra probskydd kan leda till felaktigheter.

För att undvika felaktiga mätresultat ska du alltid använda termometern med en ny, ren Hygiene cap.

Om termometern av misstag används utan Hygiene cap ska linsen rengöras efteråt (se "Skötsel och rengöring").

Förvara Hygiene caps utom räckhåll för barn.

Termometern ska hållas i en stabil omgivande temperatur (rumstemperatur) i 30 minuter före användning.

Förhöjd temperatur kan indikera allvarlig sjukdom, särskilt hos vuxna personer som är gamla, bräckliga eller har ett försvagat immunförsvar eller hos nyfödda och spädbarn. Sök omedelbart sjukvård vid förhöjd temperatur hos personer som är:

- Nyfödda och spädbarn under tre månader (kontakta omedelbart läkare om temperaturen överskrider 37,4 °C eller 99,4 °F)
- Personer över 60 år
- Personer med diabetes mellitus eller försvagat immunförsvar (till exempel på grund av HIV, cellgiftsbehandling, långvarig steroidbehandling eller splenektomi)

- Personer som är sängbundna (till exempel på grund av vårdhemsvistelse, stroke, kronisk sjukdom eller återhämtning efter operation)
- Personer som har genomgått organtransplantation (t.ex. lever, hjärta, lungor, njure)

Låt inte barn mäta sin temperatur utan uppsikt.

Sjukdomstillståndet för personer som behandlas med antibiotika eller smärtstillande eller febernedsättande medicin ska inte bedömas enbart utifrån temperaturmätningar.

Gör inga modifieringar av denna utrustning utan godkännande från tillverkaren.

Termometern innehåller smådelar som kan sväljas eller utgöra en kvävningsrisk för barn. Förvara alltid termometern utom räckhåll för barn.

Så här använder du Braun ThermoScan® 4

Se till att örat är fritt från hinder eller överflödigt öronvax innan du tar temperaturen.

Försök inte utföra en avläsning utan en påsatt Hygiene cap – mätsensorn måste vara skyddad och ren från öronvax för att ge korrekta avläsningar.

Byt Hygiene cap efter varje användning för att garantera hygien, undvika korskontaminering och säkerställa att öronvaxrester på Hygiene cap inte påverkar noggrannheten hos avläsningen.

1. Sätt på strömmen

Sätt på termometern genom att trycka på startknappen  (4).

Under ett internt självtest visas alla segment på skärmen.



Avläsningen som visas på skärmen är den senast uppmätta temperaturen.



En blinkande Hygiene cap-symbol visas om ingen Hygiene cap har satts på. Temperaturen kan endast mätas om Hygiene cap har fästs på proben.



Termometern är användningsklar när två pipsignaler har avgetts och den icke-blinkande öronikonen visas.



2. Mät temperaturen

I kliniska studier har det påvisats att precision och noggrannhet för temperaturmätning med örontermometer påverkas av användarens teknik. För in termometerproben helt i hörselgången och rikta den mot hörselgången.

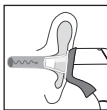

Se till att termometern är riktad mot trumhinnan och inte mot hörselgångens väggar. Efter korrekt placering, tryck in och släpp startknappen (4).

Håll termometern stadigt i hörselgången.

Temperaturen skiljer sig mellan vänster och höger öra, jämför alltid mätningar från samma öra. Den naturliga fysiologiska skillnaden kan uppgå till 0,2 °C. Om inga andra faktorer finns, i högriskpopulationer (som barn och personer med sänkt immunförsvar) ska den högsta av de två användas för att tolka patientens tillstånd.

Externa faktorer kan påverka temperaturen i örat, bland annat när en person har:

- legat på det ena eller andra örat
- haft öronen övertäckta
- exponerats för mycket varma eller mycket kalla temperaturer, eller
- nyligen simmat eller badat

I ovanstående situationer ska du vänta i 20 minuter före varje temperaturmätning.

Om örondroppar eller andra öronläkemedel har införts i hörselgången på det ena örat ska mätningen utföras i det obehandlade örat.

En ensam pipsignal indikerar normal temperatur.

Med ljudbaserad febervägledning utlöses 2 pipsignaler i följd om avläsningen är lika med eller högre än 37,5 °C (99,5 °F) and 4 pipsignaler om avläsningen är lika med eller högre än 38,6 °C (101,5 °F). Resultatet visas på skärmen (7).

Färgkodad febervägledning

Färgkodad febervägledningsfunktion hjälper dig att bättre förstå kroppstemperaturen med hjälp av den färg som visas på skärmen. Grön skärm betyder ingen feber, orange skärm betyder feber och röd skärm betyder en eventuellt hög feber.

Färg	Avläst värde	Betydelse
Grön	≥ 35,8 – ≤ 37,4 °C (≥ 96,4 – ≤ 99,4 °F)	Normal
Gul	≥ 37,5 – ≤ 38,5 °C (> 99,4 – ≤ 101,3 °F)	Feber
Röd	> 38,5 °C (> 101,3 °F)	Hög feber

3. Ta bort Hygiene cap

Dra av Hygiene cap (2) försiktigt.

Använd inte våld för att ta bort en Hygiene cap.



4. Sätt på en ny Hygiene cap

Sätt på en ny, ren Hygiene cap genom att snäppa den på plats.

För att säkerställa en korrekt avläsning:

- Använd en ren Hygiene cap för varje mätning:
- För att säkerställa hygienisk användning
- För att förebygga korskontaminering
- För att säkerställa att inga öronvaxrester påverkar avläsningens exakthet.



Öronvax och smuts på spetsen av Hygiene cap kan även i mikroskopiska mängder skapa ett hinder mellan sensorn och den infraröda värme som avges av örat och påverka mätresultatets noggrannhet.



5. Stänga av termometern

Sätt skyddshylsan på (1).

Braun ThermoScan® 4 örontermometer stängs av automatiskt efter 60 sekunders inaktivitet. Termometern kan stängas av genom att trycka på startknappen och hålla kvar i mer än 5 sekunder.

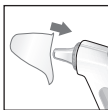

Skötsel och rengöring

Probspetsen (5) är termometerns ömtåligaste del. Den måste vara ren och hel för att korrekta avläsningar ska kunna säkerställas.

Om termometern använts av misstag utan en Hygiene cap ska probpspetsen rengöras enligt följande:

Torka mycket försiktigt av utsidan med en bomullstopp eller en mjuk trasa som fuktats med alkohol. Använd inga andra rengöringsmedel än alkohol på probpspetsen. Användning av andra rengöringsmedel kan skada spetsen.

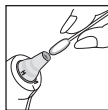









När alkoholen har torkat helt kan en ny Hygiene cap sättas på plats och en temperaturmätning utföras. Kontakta ditt auktoriserade lokala servicecenter om probpspetsen blivit skadad.

Använd en mjuk, torr trasa för att rengöra termometerns skärm och produktens utsida. Använd inte slipande rengöringsmedel. Sänk aldrig ner termometern i vatten eller annan vätska.

Förvara termometern och Hygiene caps på en torr plats utan damm och kontamination och utan direkt solljus.

Extra Hygiene caps (LF 40) tillhandahålls i de flesta butiker som säljer Braun ThermoScan®.

Felsökning

Situation	Lösning
 Ingen Hygiene cap är påsatt.	Sätt på en ny, ren Hygiene cap.
 Mätning innan enheten stabiliserats.	Vänta tills alla ikoner slutar blinka.
 Omgivande temperatur är inte inom det tillåtna användningsintervallet (10–40 °C eller 50–104 °F).	Lämna termometern i 30 minuter i ett rum där temperaturen är mellan 10 och 40 °C eller 50 och 104 °F.
  Temperaturen som uppmäts är inte inom det typiska temperaturintervallet för människor (34–42,2 °C eller 93,2–108 °F).	Kontrollera att probpspetsen och linsen är rena och att en ny, ren Hygiene cap sitter på. Säkerställ att termometern är rätt införd. Avläs därefter temperaturen på nytt.
 Systemfel.	Återställ termometern genom att ta ut batteriet och sätta in det igen, vänta i 1 minut och sätt sedan på termometern igen. Kontakta ditt auktoriserade servicecenter.
 Batterinivån är låg.	Sätt i ett nytt batteri.
 Batterinivån är alltför låg. Enheten kan inte strömsättas till användningsklar status.	Sätt i ett nytt batteri.

Så här växlar du temperatur mellan °C och °F

Kontrollera att termometern är avstängd. Tryck på startknappen och håll kvar. Håll kvar startknappen nedtryckt, efter ca 3 sekunder börjar skärmen växla mellan temperaturskalorna (°C eller °F).

Släpp startknappen när önskad skala visas. Detta återställer termometern till den nya temperaturskalan.



Byte av batteri

Termometern levereras med 1 st. 3 V-litiumcellbatteri (typ CR2032). Sätt i ett nytt batteri när symbolen för låg batterinivå visas på displayen.

1. Batteriluckan har utformats för att förhindra att små barn kan öppna den enkelt och därmed förebygga en potentiell kvävningrisk. Öppna batterifacket genom att föra in ett smalt spetsigt föremål, t.ex. en kulspetspenna eller ett gem, i den lilla öppningen ovanför batteriluckan (8).
2. Tryck i öppningen och skjut samtidigt tillbaka batteriluckan med den andra handen.
3. Stäng batteriluckan genom att rikta in flikarna längs batteriets sida i batterifacket och skjut det sakta på plats tills luckan klickar fast i låst läge. Om batterifacket inte stängs på ett säkert sätt ska du sluta att använda termometern och förvara den oåtkomligt från barn.

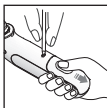
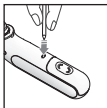

BATTERIVARNING FÖRVARAS UTOM RÄCKHÅLL FÖR BARN. Sväljning kan leda till kemiska brännskador, perforerad mjukvävnad och dödsfall. Allvarliga brännskador kan uppstå inom 2 timmar efter intag. Sök läkarvård omedelbart.



Kassera endast uttjänta batterier. De ska inte kastas i hushållssoporna utan läggas i batteriinsamlingen eller lämnas till återförsäljaren.

Kalibrering

Enheten har kalibrerats under tillverkningen. Om den används i enlighet med bruksanvisningen, behöver den inte kalibreras med jämna mellanrum. Termometern är inte avsedd att ersätta regelbundna läkarkontroller. Kontakta din läkare om du är osäker på temperaturavläsningen. LOT- och serienummer för din produkt måste uppges eftersom de är avgörande för registrering och uppföljning av din förfrågan eller ditt anspråk. LOT- och serienummer finns i höljet.

Förfrågningar

I Europa ska alla allvarliga tillbud (t.ex. dödsfall, livshotande personskada, kirurgiskt ingrepp...) som har inträffat i anslutning till denna termometer rapporteras till Kaz Europe (se Helen of Troys auktoriserade servicecenter) och till behörig tillsynsmyndighet i ditt EU-land.

Tillverkningsdatumet framgår av LOT-numret och kan uttolkas enligt nedan:

De tre första siffrorna i LOT-numret anger dagen på året för tillverkningen. De följande två siffrorna anger de två sista siffrorna i kalenderåret för tillverkning, och bokstaven/bokstäverna i slutet anger produktens tillverkare. (T.ex.: LOT-nr.: 12313tav anger att produkten tillverkades 123:e dagen år 2013 av tillverkaren med koden "tav".)

Två års begränsad garanti

Läs alla anvisningar innan termometern används.

Behåll kvittot som bevis på inköpsdatum. Kvittot måste visas upp vid garantianspråk under garantiperioden. Garantianspråk är ogiltiga utan bevis på inköpet.

Termometern omfattas av en garanti på två år (2 år) från inköpsdatumet.

Garantin täcker defekter i material eller utförande som uppkommit vid normal användning; defekta produkter som uppfyller dessa kriterier ersätts utan kostnad.

Garantin gäller INTE fel och skador som uppkommit av misshandel eller om bruksanvisningen inte följts. Garantin upphör att gälla om termometern öppnas, manipuleras eller om icke originaldelar eller tillbehör används eller om den reparerats av ej auktoriserade personer.

Tillbehör och förbrukningsmaterial omfattas inte av garantin.

Information om kundtjänst finns på www.BraunHealthcare.com/uk_en/ och servicekontaktinformation finns i slutet av den här bruksanvisningen.

Denna garanti gäller endast för Europa, Ryssland, Mellanöstern och Afrika.

För Storbritannien: Detta påverkar inte dina lagstadgade rättigheter som konsument

Produktspecifikationer

Modell:	IRT3515
Temperaturintervall som visas:	34–42,2 °C (93,2–108 °F)
Omgivningstemperaturintervall vid användning:	10–40 °C (50–104 °F)
Relativ luftfuktighet vid drift:	15–95 % ej kondenserande
Relativ luftfuktighet vid förvaring:	15–95 % ej kondenserande
Förvaringstemperatur:	-25–55 °C

Skärmens upplösning:	0,1 °C eller °F
Noggrannhet för visat temperaturintervall:	± 0,2 °C (35,5–42 °C) (95,9–107,6 °F) ± 0,3 °C (utanför detta temperaturintervall)
Klinisk bias:	-0,11 °C (-0,198 °F)
Begränsningar för avtal:	± 0,25 °C (0,45 °F)
Klinisk upprepningsbarhet:	± 0,3 °C (0,18 °F)
Mätplats:	Öra
Referensplats:	Oral (uppskattad oral temperatur visas)
Batterityp:	1 st. 3 V-litiumcellbatteri (typ CR2032)
Batteritid:	3 år/1 000 mätningar
Livstid:	5 år
Tillbehör:	Hygiene cap, LF40/LF20, engångsbruk

Om enheten inte används eller förvaras inom de angivna intervallen för temperatur och luftfuktighet, kan den tekniska noggrannheten inte garanteras.



Se instruktionsboken (blå symbol)



Utrustning med patientanslutna delar av typ BF



Se elektronisk bruksanvisning



Användningstemperatur



Förvaringstemperatur



Varupartikod



Serienummer



Katalognummer



Medicinsk enhet



Tillverkare



Hygiene cap: Får ej återanvändas



Auktoriserad EU-representant



Unik enhetsidentifierare



Luftfuktighet vid användning



Luftfuktighet vid förvaring

Data kan komma att ändras utan att detta meddelas i förväg.

IP22: Skyddad mot främmande föremål som är minst 12,5 mm diameter. Skyddad mot vattendroppar som faller vertikalt när enheten är vinklad upp till 15 grader.

Denna medicinska enhet är CE-märkt och tillverkas i överensstämmelse med RoHS-direktivet 2011/65/EU och annat tillämpligt direktiv och/eller regelverk enligt EU-försäkran om överensstämmelse. Fullt ansvar för produktens överensstämmelse med standarden övertas av Kaz Europe Sarl, Schweiz.

Denna produkt behöver särskilda försiktighetsåtgärder angående EMC. Portabel och mobil utrustning för RF-kommunikation kan påverka elektrisk medicinteknisk utrustning. **WARNING:** Användning av denna utrustning i närheten av annan utrustning bör undvikas eftersom det kan leda till felaktig funktion. Om sådan användning är nödvändig kontrollera att denna utrustning och den andra utrustningen fungerar normalt. **WARNING:** Bärbar RF-kommunikationsutrustning (inklusive kringutrustning som antennkablar och externa antenner) får inte användas närmare än 30 cm från någon del av enheten. I annat fall kan utrustningens prestanda försämrans. **WARNING:** användning av andra tillbehör, omvandlare och kablar än vad som anges eller tillhandahålls av utrustningens tillverkare, kan leda till ökad elektromagnetisk strålning eller minskad elektromagnetisk tålighet hos utrustningen samt orsaka bristande funktion. Mer information finns på kundservicens webbplats eller kontakta dem på motsvarande telefonnummer.



Kasta inte den här produkten i hushållsavfallet när den slutar fungera. Lämna tillbaka den till din lokala återförsäljare eller till den lokala återvinningsstationen.

Support contact numbers

Austria
☎ +43 (0)1 360 277 1225

Bahrain
☎ +973 17228887

Belgium/Luxemburg
☎ +32 (0) 2 620 01 01

Cyprus
☎ +35722337593

Cyprus Northern region
☎ +90 (0) 392 22 91 461

Denmark
☎ +45 35 15 80 40

France
☎ +33 (0) 1 85 14 80 95

Germany
☎ +49 (0) 21 173 749 003

Greece
☎ +30 211 180 94 56

Hungary
☎ +36 (06) 1 429 2216

Iceland
☎ +354 55 3100

Ireland
☎ +353 (0)1 525 1809

Italy
☎ +39 02 3859 1183

Jordan
☎ +962 64168003

Kuwait
☎ +965 184 0011

Lebanon
☎ +961 (01) 512002

Netherlands
☎ +31 (0) 78 201 8001

Norway
☎ +47 23 50 01 20

Poland
☎ +48 22 512 39 02

Portugal
☎ +351 21 060 8045

Qatar
☎ +974 4 4075048

Romania
☎ +40 213 520 167

Saudi-Arabia
☎ +966 920001414

Slovakia
☎ +421 2 5011 2115

Slovenia
☎ +386 (01) 888 86 74

South Africa
☎ +27 (0) 11 844 6190

Spain
☎ +34 913 754 176

Sweden
☎ +46 (0)8 5199 3097

Switzerland
☎ +41 (0) 22 567 5200

Tunisia
☎ +216 71 716880

Turkey
☎ +90 (0) 212 217 66 60

UAE
☎ +971 4 349 4014

**United Kingdom/
Northern Ireland**
☎ +44 (0) 207 9490115

✉ Braun_Support@helenofroy.eu

**Helen
of Troy**

Creative Department
Artwork Specifications

Brand: Braun
Category: Thermometer

Model: **IRT3515WE**

Artwork Part #: A01061R1

Die Line Part #: N/A

Subject: Owner's Manual

Region: EMEA

Flat Size: MM: W156 x H120

Folded Size: MM: W78 x H120

Scale: 1/1

Material: 50# matte text (inside pages)
Minimum 80# gloss or matte text (cover)

Page Count: 108

Revision: 1

Date: **02JUL25**

Release Date: 08JUL25

Re-release Date:

Colors:

Dielines (Do not print)

Spot Colors

Cyan Magenta Yellow Black
0% 0% 0% 100%



Special Instructions:

Quality Requirement of Artwork and Quality

Clarification Process of Artwork Printing:

Meet Eng-GS-06&02

Helen of Troy
Creative Services
Marlborough, MA 01752, USA
+1 508 490 7000